

GEBERIT ONE



DESIGN
MEETS
FUNCTION

GEBERIT ONE

Geberit ONE -kylpyhuonesarja yhdistää teknisen osaamisen huippumuotoiluun ja on siten tyylikäs ja toiminnallinen ratkaisu kylpyhuoneeseen. Geberit ONE tekee vaikutuksen monilla huippuominaisuuksillaan, niin näkyvillä kuin piilotetuillakin. Tämä tarkoittaa lisää säilytystilaa, helpompaa puhtaanapitoa ja kattavampaa kalustevalikoimaa kylpyhuoneisiin.



MUOTOILU



PUHTAUS

KÄYTTÄJÄ-
YSTÄVÄLLISYYS

KÄYTTÖMUKAVUUS



ESTEETTÖMYYS

MUOTOILU JA
TOIMINNALLISUUS
**SULAUTUVAT
YHTEEN**



Geberit ONE tarjoaa laajan valikoiman suunnitteluvaihtoehtoja kylpyhuoneisiin, jotka tekevät vaikutuksen sekä esteettisesti että toiminnallisesti. Erilaiset pesualtaat, kylpyhuonekalusteet ja peili-kaapit sopivat täydellisesti yhteen ja eri malleja voidaan yhdistellä yksilöllisten kokonaisuuksien muodostamiseksi.

GEBERIT ONE -PESUALTAAT INNOVATIIVISELLA VAAKAPOHJAVENTTIILILLÄ



Geberit ONE -pesualtaat vaakasuuntaisella viemäröinnin pohjaventtiilillä yhdistävät huippumuotoilun ainutlaatuisen toiminnallisuuteen.

Pesualtaan vaakasuuntaisen viemäröinnin pohjaventtiilin muotoilu on räätälöity altaan muotoilun mukaan ja se on sijoitettu taitavasti kulhon takareunaan. Innovatiivinen viemäröintitekniikka tuo lisää säilytystilaa allaskaapin vetolaatikoihin. Kun viemäröinti sijaitsee altaan takaosassa, vesisuihku ei osu suoraan pohjaventtiilin kanteen. Tämä estää tehokkaasti vesiroiskeita, mikä puolestaan vähentää kalkkijäämiä sekä puhdistuksen tarvetta. Pohjaventtiilin kannen magneettinen kiinnitys pitää sen napakasti paikoillaan. Magneettikiinnityksen ansiosta kansi on helppo irrottaa pohjaventtiilin hiuksia ja likaa keräävän kampaosan puhdistamiseksi. Viemäröintiin integroitu ylivuoto toiminto estää pesualtaan tulvimisen yli reunojen vaikka erillistä ylivuotoaukkoa viemärissä ei ole.

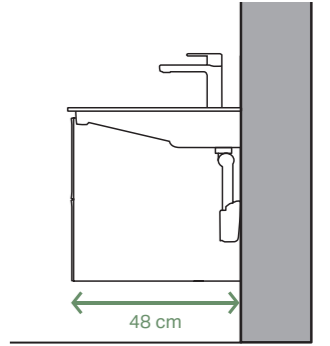

1 Selkeät linjat: Kulmikas allas tason päälle laskutasolla. **2** Tyylikkäästi kalusteeseen integroitu: Tasoallas isoilla sivulaskutasoilla. **3** Maljomainen pesuallas tason päälle. **4** Runsaasti laskutiilaa: Epäsymmetrinen pesuallas, jonka reunassa hylly. **5** Tilaa kahdelle: Standardipesuallas kahdella hanareillä.



1

Geberit ONE -pesualtaat perinteisellä viemäröinnillä tuovat klassiset altaat uudelle tasolle.

Geberit ONE -pesualtaat perinteisellä, pystysuuntaisella viemäröinnillä on saatavana kolmena eri versiona: eri levyisinä vakiopesuallaina ja tasoaltaina sekä tason päälle asennettavana kulmikkaana tai maljamaisena pesualtaana. Pohjaventtiilissä on tyylikäs keraaminen kansi integroidulla kampamaisella hius-sihdillä. Kaikki mallit on varustettu tilaa säästävällä viemäröintitekniikalla, joka poistaa perinteisen pullo-vesilukon tarpeen altaan alla. Näin saadaan lisätilaa allaskaapin ylälaatikkoon kun leikkausta vesilukolle ei tarvita.

MUOTOILU JA TOIMINNALLISUUS

GEBERIT ONE -PESUALTAAT PERINTEISELLÄ POHJAVENTTIILILLÄ

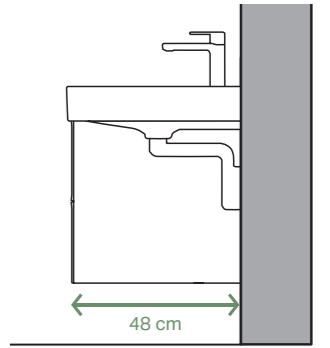

2



3



4



5

1 Tasoallas ohuella reunalla ja runsailla laskupinnoilla. **2** Suuri vakiopesuallas, jossa hienovaraisesti pyöristetty sisäallas ja yhteensopiva alakaappi. **3** Hyllypinta vakioaltaan takareunassa tarjoaa runsaasti säilytystilaa tarvikkeille. **4** Kulmikas tason päälle asennettava pesuallas. **5** Kulhomainen malja-allas tason päälle.

KeraTect®

GEBERIT ONE -PESUALTAAT, VIEMÄRÖINTITAPOJEN ALLASVAIHTOEHDOT

VAAKASUUNTAINEN POHJAVENTTIILI ALTAAN TAKAOSASSA

Vakiosyvyys, 48 cm

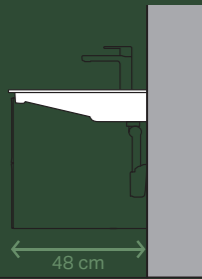

Klassinen pesuallas
Lev. 50 cm, 60 cm, 75 cm, 90 cm, 105 cm, 120 cm
Saatavana hanareiällä ja ilman



Tasoallas
Lev. 60 cm, 75 cm, 90 cm, 105 cm, 120 cm
Saatavana hanareiällä ja ilman

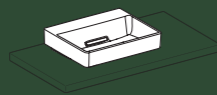

Pesuallas tason päälle
Lev. 50 cm x **Syv.** 40 cm
Saatavana hanareiällä ja ilman



Maljamainen pesuallas tason päälle
Lev. 50 cm x **Syv.** 42 cm
Saatavana hanareiällä ja ilman

PERINTEINEN, PYSTYSUUNTAINEN POHJAVENTTIILI ALTAAN KESKELLÄ

Vakiosyvyys, 48 cm



Klassinen pesuallas
Lev. 50 cm, 60 cm, 75 cm, 90 cm, 105 cm, 120 cm
Saatavana hanareiällä ja ilman



Tasoallas
Lev. 60 cm, 75 cm, 90 cm, 105 cm, 120 cm
Saatavana hanareiällä ja ilman

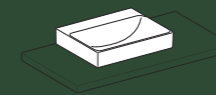

Pesuallas tason päälle
Lev. 50 cm x **Syv.** 40 cm
Saatavana hanareiällä ja ilman

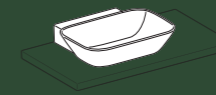

Maljamainen pesuallas tason päälle
Lev. 50 cm x **Syv.** 42 cm
Saatavana hanareiällä ja ilman

Geberit ONE -pesualtaat tarjoavat erilaisia muotoja ja malleja, myös seinän sisään asennettavalla viemäröinnillä. Valitse oma suosikkisi klassisista pesualtaista, ohuella reunuksella varustetuista tasoaltaista ja erilaisista tason päälle asennettavista maljapesualtaista.

INNOVATIIVISET YKSITYISKOHDAT INSPIROIVAT

→
Vaakasuuntaisessa pohjaventtiinissä on kampamainen hiussihti, joka on helppo irrottaa ja puhdistaa. Magneetti pitää kannen täydellisesti paikallaan.



Geberit ONE -kylpyhuonesarja tarjoaa valikoiman hienostuneita yksityiskohtia, jotka todistavat arvonsa jokapäiväisessä elämässä. Kaikki sarjan keraamiset osat on pinnoitettu kestäväällä, ei-huokoisella KeraTect®-erikoislasitteella, joka on erityisen helppo pitää puhtaana. ONE tarjoaa mukavuutta arkeen – helpompaa puhdistusta, enemmän säilytystilaa ja selkeää järjestystä.



←
Perinteinen pohjaventtiili on varustettu keraamisella kannella ja kampamaisella hiussihdillä.

1 Erittäin sileä KeraTect®-erikoislasite ehkäisee lian ja kalkin tarttumista pintaan. Tämä tekee puhdistamisesta huomattavasti helpompaa. **2** Geberit ONE -allaskaapit tarjoavat enemmän säilytystilaa, koska ylälaatikossa ei tarvita leikkausta vesilukolle.



1



2

MONIA MAHDOLLISUUKSIA YKSILÖLLISIIN RATKAISUIHIN

JOKAISEEN KYLPYHUONEE- SEEN SOPIVA PESUPAIKKA

Suunnittele pesupaikka, joka sopii täydellisesti tarpeisiisi. Valitse juuri itsellesi sopiva pesuallas, allaskaappi, pöytätaaso ja sivukaapit lisäsäilytykseen. Suunnittele säilytystilasi kuten haluat. Ota kaikki irti kylpyhuoneesi pohjaratkaisusta ja luo kokonaisuus, josta pidät. Yhdistele eri komponentteja ja luo toiminnallisesti ja esteettisesti täydellinen kylpyhuonekokonaisuus.



↑
ALAKAAPPI MALJAMAISELLA PESUALTAALLA

Kokonaisuudessa seinä-aseteinen pesuallashana, maljan muotoinen pesuallas tason päälle, tammen värinen alakaappi ja pöytätaaso sekä tammen värinen sivukaappi yhdellä vetolaatikolla ja valkoinen kivitaso.



↑
ALAKAAPPI VAKIOALTAALLA
Kaksi tilavaa vetolaatikkoa.



↑
ALAKAAPPI TASOALTAALLA
Altaassa ohut SlimRim-reuna.



↑
LEVEÄ ALAKAAPPI ALLASTASOLLA
Kaapin päällä erillinen pöytätaaso ja sen päällä suorakulmainen allas.



↑
KAPEA ALAKAAPPI ALLASTASOLLA
Erillinen seinään kiinnitetty pöytätaaso ja epäsymmetrisesti sijoitettu suorakulmainen allas.

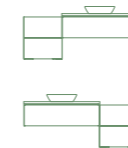

↑
ALAKAAPPI ALLASTASOLLA JA SIVUKAAPPI
Allaskaapin päällä erillinen pöytätaaso ja sen päällä maljanmuotoinen allas yhdistettynä avomalliseen sivukaappiin.

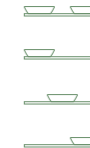

↑
ALLASTASO MALJA-ALTAALLA
Seinään kiinnitetty pöytätaaso ja sen päällä maljamainen allas. Seinäkiinnikkeissä kätevät pyyhjetangot.



MUOTOILU JA TOIMINNALLISUUS

LAADUKAS JOKA KULMASTA

NYKYAIKAINEN JA ERITTÄIN TOIMINNALLINEN DESIGN

Laaja Geberit ONE -kylpyhuonekalusteiden valikoima tarjoaa erilaisia suunnittelumahdollisuuksia. Älykäs laatikkomekanismi push-to-open-mekanismilla ja pehmeällä sulkeutumisella takaavat hiljaisen ja lempeän laatikoiden avaamisen ja sulkemisen. Tason päälle asennettavat pesualtaat voidaan sijoittaa keskelle pöytätasoa tai epäsymmetrisesti sivuun. Kaikki materiaalit ja pinnat ovat kosteutta kestäviä. Koko kalustevalikoima on saatavana viidellä väripinnalla ja kahdella puunvärisellä pinnalla. Allastasoiksi on valittavissa kalustelevyjen lisäksi myös laadukkaat puristekivilevyt ja sivuelementeille myös erilliset kivi- ja lasilevyt.

GEBERIT ONE -KYLPHYUONEKALUSTEIDEN VÄRIT JA PINNAT

RUNKO / ETULEVY



valkoinen, korkeakiilto, maalattu

valkoinen, matta, maalattu

greige, matta, maalattu

laava, matta, maalattu



musta, matta

tammi, puukuvioitu melamiini

hikkori, puukuvioitu melamiini

ALLASTASOT

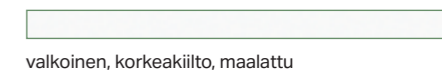

valkoinen, korkeakiilto, maalattu

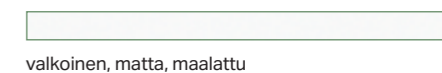

valkoinen, matta, maalattu



greige, matta, maalattu



laava, matta



tammi, puukuvioitu melamiini



hikkori, puukuvioitu melamiini

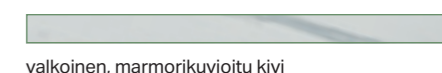

valkoinen, marmorikuvioitu kivi

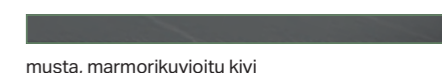

musta, marmorikuvioitu kivi

VIIMEISTELLYT YKSITYISKOHDAT



1



Kosteuden kestävä



Pehmeästi sulkeutu-
vat ovet ja laatikot



Runsaasti säilytystilaa



2



3

1 Geberit-kylpyhuonekalusteiden viimeistely ilme antaa jokaiselle kylpyhuoneelle ripauksen eksklusiivisuutta. Moderni korkea kaappi tuo suunnittelumahdollisuuksia ja tarjoaa lisää käytännöllistä säilytystilaa. **2** Innovatiivisen tilaa säästävän viemäroinnin ansiosta ylälaatikossa ei ole leikkausta vesilukolle. Tämä tarkoittaa, että käytettävissä on paljon enemmän säilytystilaa. **3** Laadukas laatikon kiskojärjestelmä varmistaa sujuvan, hiljaisen sulkemisen. Säilytystilan kruunaavat lisävarusteena saatavat LED-valonauhat.

MUOTOILU JA TOIMINNALLISUUS

VÄRIT JA MATERIAALIT TYYLIISI SOPIVANA

Geberit ONE -kylpyhuonekalusteet tarjoavat laajan valikoiman värejä, pintoja ja materiaaleja - jokaiseen kylpyhuoneeseen ja tyyliin sopivina. Kokonaisuuden viimeistelevät yhteensopivat lisävarusteet säilytysjärjestelmistä valaistukseen ja pistorasioihin.

VAKIOSYVYYS 48 CM

Pesualtaan alakaapit
Lev. 60 cm, 75 cm, 90 cm, 105 cm, 120 cm, 135 cm
Korkeat kaapit, sivuelementit, sivukaapit

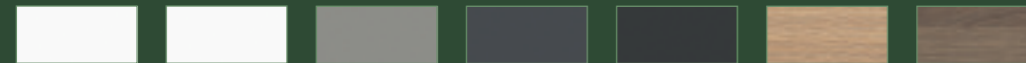

valkoinen, korkeakillto, maalattu
valkoinen, matta, maalattu
greige, matta, maalattu
laava, matta, maalattu
musta, matta
tammi, puukuvioitu melamiini
hikkori, puukuvioitu melamiini

Allastasot
Lev. 60 cm, 75 cm, 90 cm, 105 cm, 120 cm, 135 cm



valkoinen, korkeakillto, maalattu
valkoinen, matta, maalattu
greige, matta, maalattu
laava, matta, maalattu
tammi, puukuvioitu melamiini
hikkori, puukuvioitu melamiini
valkoinen, marmorikuvioitu kivi*
musta, marmorikuvioitu kivi*

Sivukaappien ja -elementtien pintalevyt
Lev. 45 cm



valkoinen, marmorikuvioitu kivi
musta, marmorikuvioitu kivi
valkoinen, lasi
laava, lasi

* Allastasot kivimateriaalista vain 120 cm leveänä



SIISTEYTTÄ JA SELKEYTTÄ

Modulaariset säilytyslokerikot tuovat järjestystä allaskaapin vetolaatikkoihin. Laatikon reunoihin asennettavat LED-valonauhat valaisevat säilytystilan täydellisesti.

KIVITASOLLA VIIMEISTELTY

Sivukaapin pinnan viimeistelee tyylikäs erillinen pöytälevy, joka on valmistettu erityisen kestävästä puristekivestä marmorikuvioituna mustan tai valkoisen värissä. Saatavana myös lasisena valkoisena tai laavanharmaana.



YLELLISYYTTÄ ARKEEN

Vetolaatikon sisään asennettu erillinen pistorasia mahdollistaa sen, että partakoneet ja hiustenkuivaajat ovat aina käyttövalmiina.



Himmeä mukavuusvalo yöllisiä käyntejä varten



Portaaton himmennys



Epäsuora, häikäisemätön valo

MUOTOILU JA TOIMINNALLISUUS

SÄILYTYSTILAA
ÄLYKKÄÄLLÄ
VALAISTUKSELLA

Geberit ONE -peilikaappien ComfortLight-valaistuskonsepti takaa täydellisen valaistuksen päivän rutiineihin kylpyhuoneessa: kirkas ja virkistävä valo aloittaa päivän parhaalla tavalla, pehmeä ja lempeä valaistus auttaa rauhoittumaan ennen nukkumaan menoa, huomaamaton ja himmeä valo näyttää suuntaa yöllä. Yksinkertaisen toiminnan avulla jokaisen on helppo löytää ihanteellinen valaistus, joka vastaa henkilökohtaista sisäistä kelloa.

Integroitu valaistuskonsepti on yksi Geberit ONE -peilikaappien kohokohdista. Neljä erilaista valonlähdetä harmonisoituvat täydellisesti keskenään ja varmistavat selkeän peilikuvan ilman varjoja. Valaistus on himmennettävissä portaattomasti ja ohjausjärjestelmän käyttö on intuitiivista. Kirkkaampi valo on sävyltään automaattisesti viileämpi ja tummempi valo lämpimämpi. Kirkkaus, valonsävy ja valaistustunnelma mukautuvat siten kylpyhuoneen käyttäjän tarpeisiin ja vuorokaudenaikoihin. Valaistuskonsepti on tyypillinen esimerkki Geberitin Design Meets Function -ideologiasta.

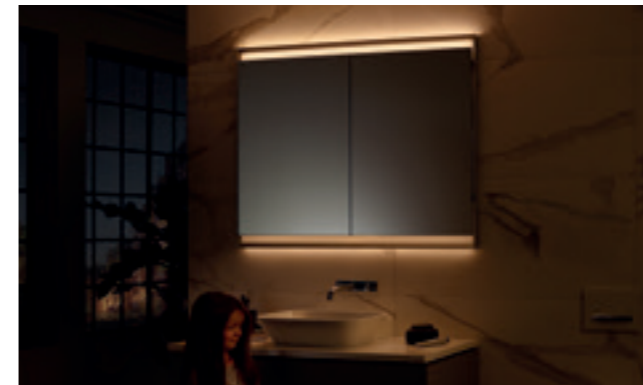

↑
MUKAVUUSVALO

on yökäyttöön tarkoitettu tunnelmallinen ja himmeä valo, joka auttaa saamaan nopeasti unen päästä kiinni.

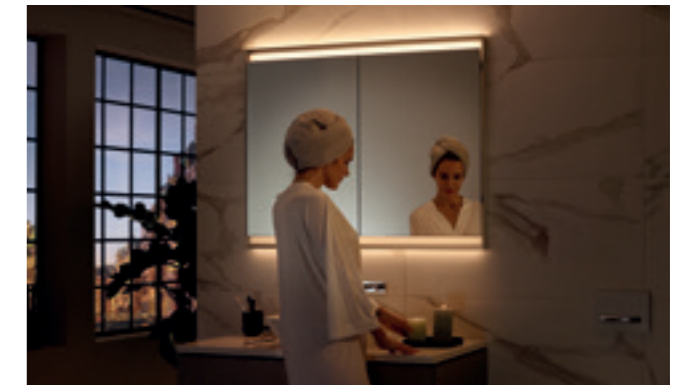

↑
KYNTTILÄNVALO

on hillitty valo hetkiin, jolloin kylpyhuonetta käytetään hyvinvoinnin ja rentoutumisen keitana.



↑
VAKIOVALO

on optimaalinen valo kylpyhuoneen arkikäyttöön.



↑
TYÖVALO

on kirkas, melko sininen valo, joka on hyvä valinta niin aamutoimiin kuin kauneudenhoitoon.



Geberit ONE -peilikaappeja on saatavana pinta- ja piiloasenteisina sekä eri värisinä kunkin tarpeisiin ja henkilökohtaisiin mieltymyksiin sopivina. Piiloasenteisessa peilikaapissa säilytystila upotetaan seinän sisään. Tämä tuo lisää liikkumatilaa pesupaikalle ja selkeän, siistin tyylin. Valittavana on myös perinteiseen tapaan seinän pintaan asennettavia peilikaappeja, joissa on tyylikäs muotoilu ja paljon käteviä toimintoja.

Kaappeja on saatavana joko avohyllyllä tai täyskorkeilla peiliovilla. Peiliovet kätkevät taakseen kosmetiikan ja muut kylpyhuoneen tarvikkeet. Avohyllyllä tavarat ovat helposti ulottuvilla silloinkin, kun peiliin ovet ovat kiinni. Hyllysyvennyksen valaistu, kapea alareuna on tyylikäs yksityiskohta sisustukseen.

1

MUOTOILU JA TOIMINNALLISUUS

KAIKKI TARVITTAVA KÄDEN ULOTTUVILLA



LADATTAVANA ILMAISEKSI



Valaistusasetuksia voi säätää älypuheliimeen ladattavalla Geberit Home -sovelluksella. Aikaohjatut asetukset ovat mahdollista myös esimerkiksi erilaisten valaistustunnelmien ohjelmointiin kellonajan tai yöajan mukaan. Ulkoiset valonlähteet voidaan verkottaa ja liittää smarthome-järjestelmiin DALI-liitännän kautta.



2



3



4



5

1 Peilikaapin ala-osassa on avohylly, jossa tärkeät tavarat ovat helposti käden ulottuvilla. 2 Vetimetöntä peiliovia on visuaalisesti keveät. 3 Integroitu, helposti saatavilla oleva pistorasia parranajokoneelle tai hiustenkuivaajalle on sijoitettu kaapin yläosaan. 4 Piiloasennettu peilikaappi on lähes kokonaan upotettu seinän sisään antaen lisää tilaa pesualtaalla toimimiselle. 5 Lasihyllyjen korkeus on säädettävissä portaattomasti.

PIILOASENNETUT GEBERIT ONE -PEILIKAAPIT

Piiloasenteiset peilikaapit upotetaan seinän sisään käyttäen Geberit ONE -peilikaapin asennuselementtiä. Huom. Vaatii ns. kotelo- tai tuplaseinärakenteen tai muuten vapaata tilaa seinän takana.

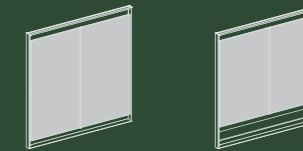



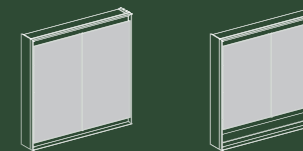

Runkovärit: valkoinen, musta ja anonisoitu alumiini
Lev. 60 cm, 75 cm, 90 cm, 105 cm, 120 cm
Kork. 90 cm
Syv. 15 cm

PINTA-ASENNETUT GEBERIT ONE -PEILIKAAPIT

Pinta-asenteiset peilikaapit asennetaan tavalliseen tapaan seinän pintaan, joten ne sopivat jokaiseen kylpyhuoneeseen.



Runkovärit: valkoinen ja anonisoitu alumiini
Lev. 60 cm, 75 cm, 90 cm, 105 cm, 120 cm
Kork. 90 cm
Syv. 15 cm

-  Piiloasennus seinään
-  Hitaasti sulkeutuva istuinkansi
-  4,5 l huuhtelu
-  Helppo puhdistaa alta
-  Hiljainen TurboFlush-huuhtelu



HUUHTELUPAINIKE
Geberit Sigma50



KeraTect®

MUOTOILU JA TOIMINNALLISUUS

TÄYDELLISET MITTASUHTEET, NEROKKAAT YKSITYISKOHDAT



Seinälle asennettava Geberit ONE WC-istuin ja siihen sopiva pesuistuin tyylikkäässä, täydellisesti tasapainoisessa muotoilussa. Istuimen nerokkuus ilmenee kurkistamalla kannen alle, josta paljastuu epäsymmetrinen, täysin huuhtelukaulukseton keraaminen kulho. Istuimen TurboFlush-huuhtelutekniikka on tavallista hiljaisempi ja tehokkaampi. TurboFlushin ainutlaatuisen huuhtelukyvyn salaisuus piilee kulhon epäsymmetrisessä muodossa ja sivulta johdetusta vedentulosta. WC-istuinkansi voidaan irrottaa helposti napin painalluksella puhdistusta varten. Edistyksellisen asennustekniikan ansiosta WC-istuimen korkeutta voidaan joustavasti säätää 4 cm ilman seinärakenteisiin kajoamista – jopa vuosien asennuksen jälkeen.

PUHTAUTTA JA JOUSTAVUUTTA



↑
Kansi voidaan irrottaa erikseen puhdistamisen helpottamiseksi.



↑
Kansi ja istuinrenkas voidaan irrottaa yhdessä nostamalla ylöspäin aukiasennossa.

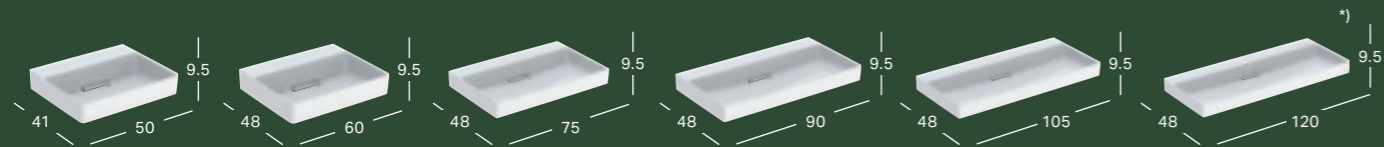

GEBERIT ONE -PESUALLAS, VAAKAPOISTO

Leveys	Korkeus	Syvyys	Väri / pinta	Hanareikä	Ylivuoto	Tuotenumero	LVI-numero	Sh, €, alv 24%
50 cm	14.5 cm	41 cm	Valkoinen, KeraTect	Ei ole	Ei ole	505.018.00.1	5619261	509.19
50 cm	14.5 cm	41 cm	Valkoinen, KeraTect	Keskellä	Ei ole	505.019.00.1	5619262	509.19
60 cm	14 cm	48 cm	Valkoinen, KeraTect	Ei ole	Ei ole	505.033.00.1	5619278	561.03
60 cm	14 cm	48 cm	Valkoinen, KeraTect	Keskellä	Ei ole	505.034.00.1	5619276	561.03
75 cm	14 cm	48 cm	Valkoinen, KeraTect	Ei ole	Ei ole	505.035.00.1	5619277	743.98
75 cm	14 cm	48 cm	Valkoinen, KeraTect	Keskellä	Ei ole	505.036.00.1	5619279	743.98
90 cm	14 cm	48 cm	Valkoinen, KeraTect	Ei ole	Ei ole	505.037.00.1	5619289	896.42
90 cm	14 cm	48 cm	Valkoinen, KeraTect	Keskellä	Ei ole	505.038.00.1	5619290	896.42
105 cm	14 cm	48 cm	Valkoinen, KeraTect	Ei ole	Ei ole	505.045.00.1	5619287	997.03
105 cm	14 cm	48 cm	Valkoinen, KeraTect	Keskellä	Ei ole	505.046.00.1	5619288	997.03
120 cm	14 cm	48 cm	Valkoinen, KeraTect	Ei ole	Ei ole	505.047.00.1	5619285	1198.26
120 cm	14 cm	48 cm	Valkoinen, KeraTect	Keskellä	Ei ole	505.048.00.1	5619286	1198.26
120 cm	14 cm	48 cm	Valkoinen, KeraTect	Vasen ja oikea	Ei ole	505.049.00.1	5619274	1198.26

*) Pesualtaan reunan korkeus on merkitty piirrokseen.



GEBERIT ONE -PESUALLAS VAAKAPOISTO, LASKUTASO OIKEALLA

Leveys	Korkeus	Syvyys	Väri / pinta	Hanareikä	Ylivuoto	Tuotenumero	LVI-numero	Sh, €, alv 24%
90 cm	14 cm	48 cm	Valkoinen, KeraTect	Vasen	Ei ole	505.039.00.1	5619283	945.21
90 cm	14 cm	48 cm	Valkoinen, KeraTect	Ei ole	Ei ole	505.042.00.1	5619284	945.21

*) Pesualtaan reunan korkeus on merkitty piirrokseen.

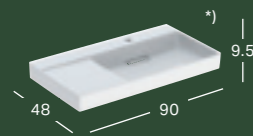

GEBERIT ONE -PESUALLAS VAAKAPOISTO, LASKUTASO VASEMMALLA

Leveys	Korkeus	Syvyys	Väri / pinta	Hanareikä	Ylivuoto	Tuotenumero	LVI-numero	Sh, €, alv 24%
90 cm	14 cm	48 cm	Valkoinen, KeraTect	Oikea	Ei ole	505.043.00.1	5619281	945.21
90 cm	14 cm	48 cm	Valkoinen, KeraTect	Ei ole	Ei ole	505.044.00.1	5619282	945.21

*) Pesualtaan reunan korkeus on merkitty piirrokseen.

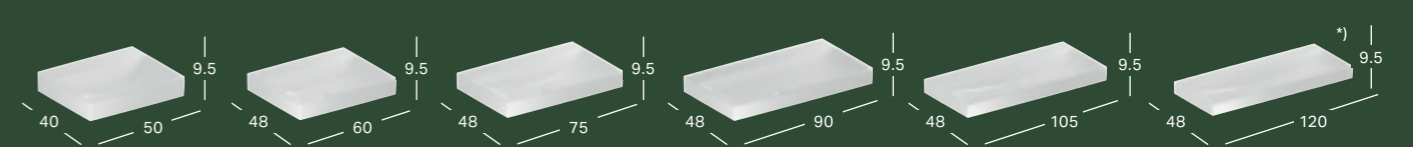

GEBERIT ONE -PESUALLAS, PYSTYPOISTO

Leveys	Korkeus	Syvyys	Väri / pinta	Hanareikä	Ylivuoto	Tuotenumero	LVI-numero	Sh, €, alv 24%
50 cm	14 cm	40 cm	Valkoinen, KeraTect	Ei ole	Ei ole	505.021.01.6	5619237	291.10
50 cm	14 cm	40 cm	Valkoinen, KeraTect	Keskellä	Ei ole	505.020.01.6	5619238	291.10
60 cm	14 cm	48 cm	Valkoinen, KeraTect	Ei ole	Ei ole	505.021.01.1	5619222	337.07
60 cm	14 cm	48 cm	Valkoinen, KeraTect	Keskellä	Ei ole	505.020.01.1	5619223	337.07
75 cm	14 cm	48 cm	Valkoinen, KeraTect	Ei ole	Ei ole	505.021.01.2	5619224	505.62
75 cm	14 cm	48 cm	Valkoinen, KeraTect	Keskellä	Ei ole	505.020.01.2	5619225	505.62
90 cm	14 cm	48 cm	Valkoinen, KeraTect	Ei ole	Ei ole	505.021.01.3	5619226	643.51
90 cm	14 cm	48 cm	Valkoinen, KeraTect	Keskellä	Ei ole	505.020.01.3	5619227	643.51
105 cm	14 cm	48 cm	Valkoinen, KeraTect	Ei ole	Ei ole	505.021.01.4	5619228	735.43
105 cm	14 cm	48 cm	Valkoinen, KeraTect	Keskellä	Ei ole	505.020.01.4	5619229	735.43
120 cm	14 cm	48 cm	Valkoinen, KeraTect	Ei ole	Ei ole	505.021.01.5	5619230	919.31
120 cm	14 cm	48 cm	Valkoinen, KeraTect	Keskellä	Ei ole	505.020.01.5	5619231	919.31
120 cm	14 cm	48 cm	Valkoinen, KeraTect	Vasen ja oikea	Ei ole	505.022.01.5	5619269	919.31

*) Pesualtaan reunan korkeus on merkitty piirrokseen.



GEBERIT ONE -TASON PÄÄLLE ASENNETTAVA PESUALLAS, MALJAN MUOTOINEN, VAAKAPOISTO

Leveys	Korkeus	Syvyys	Väri / pinta	Hanareikä	Ylivuoto	Tuotenumero	LVI-numero	Sh, €, alv 24%
50 cm	15.5 cm	42.5 cm	Valkoinen, KeraTect	Keskellä	Ei ole	505.051.00.1	5619273	628.10
50 cm	15.5 cm	42.5 cm	Valkoinen, KeraTect	Ei ole	Ei ole	505.050.00.1	5619272	628.10
50 cm	15.5 cm	42.5 cm	Valkoinen, Matta	Keskellä	Ei ole	505.053.00.1	5619268	704.32
50 cm	15.5 cm	42.5 cm	Valkoinen, Matta	Ei ole	Ei ole	505.052.00.1	5619267	704.32

*) Pesualtaan reunan korkeus on merkitty piirrokseen.

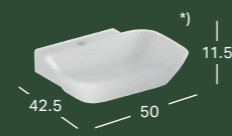

GEBERIT ONE -TASON PÄÄLLE ASENNETTAVA PESUALLAS, MALJAN MUOTOINEN, PYSTYPOISTO

Leveys	Korkeus	Syvyys	Väri / pinta	Hanareikä	Ylivuoto	Tuotenumero	LVI-numero	Sh, €, alv 24%
50 cm	14 cm	42.5 cm	Valkoinen, KeraTect	Keskellä	Ei ole	505.041.01.6	5619271	398.36
50 cm	14 cm	42.5 cm	Valkoinen, KeraTect	Ei ole	Ei ole	505.040.01.6	5619270	398.36

*) Pesualtaan reunan korkeus on merkitty piirrokseen.



GEBERIT ONE -TASON PÄÄLLE ASENNETTAVA PESUALLAS, SUORAKULMAINEN, VAAKAPOISTO

Leveys	Korkeus	Syvyys	Väri / pinta	Hanareikä	Ylivuoto	Tuotenumero	LVI-numero	Sh, €, alv 24%
50 cm	14.5 cm	41 cm	Valkoinen, KeraTect	Keskellä	Ei ole	505.024.00.1	5619266	542.72
50 cm	14.5 cm	41 cm	Valkoinen, KeraTect	Ei ole	Ei ole	505.023.00.1	5619265	542.72
50 cm	14.5 cm	41 cm	Valkoinen, Matta	Keskellä	Ei ole	505.026.00.1	5619275	618.96
50 cm	14.5 cm	41 cm	Valkoinen, Matta	Ei ole	Ei ole	505.025.00.1	5619280	618.96

*) Pesualtaan reunan korkeus on merkitty piirrokseen.

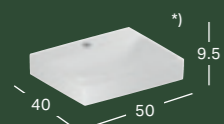

GEBERIT ONE -TASON PÄÄLLE ASENNETTAVA PESUALLAS, SUORAKULMAINEN, PYSTYPOISTO

Leveys	Korkeus	Syvyys	Väri / pinta	Hanareikä	Ylivuoto	Tuotenumero	LVI-numero	Sh, €, alv 24%
50 cm	14 cm	40 cm	Valkoinen, KeraTect	Keskellä	Ei ole	505.030.01.6	5619240	321.76
50 cm	14 cm	40 cm	Valkoinen, KeraTect	Ei ole	Ei ole	505.031.01.6	5619239	321.76

*) Pesualtaan reunan korkeus on merkitty piirrokseen.

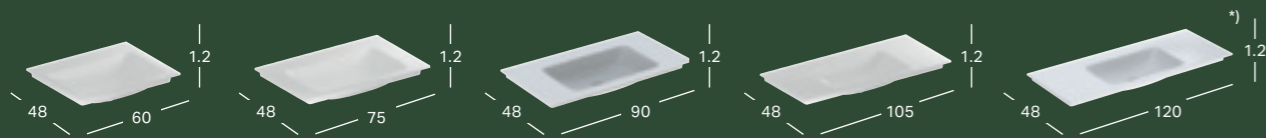

GEBERIT ONE -TASOALLAS, PYSTYPOISTO

Leveys	Korkeus	Syvyys	Väri / pinta	Hanareikä	Ylivuoto	Tuotenumero	LVI-numero	Sh, €, alv 24%
60 cm	14 cm	48 cm	Valkoinen, KeraTect	Ei ole	Ei ole	505.011.01.1	5619241	367.72
60 cm	14 cm	48 cm	Valkoinen, KeraTect	Keskellä	Ei ole	505.010.01.1	5619242	367.72
75 cm	14 cm	48 cm	Valkoinen, KeraTect	Ei ole	Ei ole	505.011.01.2	5619243	536.28
75 cm	14 cm	48 cm	Valkoinen, KeraTect	Keskellä	Ei ole	505.010.01.2	5619244	536.28
90 cm	14 cm	48 cm	Valkoinen, KeraTect	Ei ole	Ei ole	505.011.01.3	5619245	674.14
90 cm	14 cm	48 cm	Valkoinen, KeraTect	Keskellä	Ei ole	505.010.01.3	5619232	674.14
105 cm	14 cm	48 cm	Valkoinen, KeraTect	Ei ole	Ei ole	505.011.01.4	5619233	766.06
105 cm	14 cm	48 cm	Valkoinen, KeraTect	Keskellä	Ei ole	505.010.01.4	5619234	766.06
120 cm	14 cm	48 cm	Valkoinen, KeraTect	Ei ole	Ei ole	505.011.01.5	5619235	949.94
120 cm	14 cm	48 cm	Valkoinen, KeraTect	Keskellä	Ei ole	505.010.01.5	5619236	949.94

*) Pesualtaan reunan korkeus on merkitty piirrokseen.



GEBERIT ONE -TASOALLAS, VAAKAPOISTO

Leveys	Korkeus	Syvyys	Väri / pinta	Hanareikä	Ylivuoto	Tuotenumero	LVI-numero	Sh, €, alv 24%
60 cm	13 cm	48 cm	Valkoinen, KeraTect	Ei ole	Ei ole	505.001.00.1	5619247	594.57
60 cm	13 cm	48 cm	Valkoinen, KeraTect	Keskellä	Ei ole	505.002.00.1	5619252	594.57
75 cm	13 cm	48 cm	Valkoinen, KeraTect	Ei ole	Ei ole	505.003.00.1	5619253	777.52
75 cm	13 cm	48 cm	Valkoinen, KeraTect	Keskellä	Ei ole	505.004.00.1	5619249	777.52
90 cm	13 cm	48 cm	Valkoinen, KeraTect	Ei ole	Ei ole	505.005.00.1	5619251	929.96
90 cm	13 cm	48 cm	Valkoinen, KeraTect	Keskellä	Ei ole	505.006.00.1	5619255	929.96
105 cm	13 cm	48 cm	Valkoinen, KeraTect	Ei ole	Ei ole	505.014.00.1	5619257	1030.58
105 cm	13 cm	48 cm	Valkoinen, KeraTect	Keskellä	Ei ole	505.015.00.1	5619258	1030.58
120 cm	13 cm	48 cm	Valkoinen, KeraTect	Ei ole	Ei ole	505.016.00.1	5619263	1231.80
120 cm	13 cm	48 cm	Valkoinen, KeraTect	Keskellä	Ei ole	505.017.00.1	5619264	1231.80

*) Pesualtaan reunan korkeus on merkitty piirrokseen.



GEBERIT ONE -TASOALLAS, VAAKAPOISTO, LASKUTASO OIKEALLA

Leveys	Korkeus	Syvyys	Väri / pinta	Hanareikä	Ylivuoto	Tuotenumero	LVI-numero	Sh, €, alv 24%
90 cm	13.1 cm	48 cm	Valkoinen, KeraTect	Vasen	Ei ole	505.007.00.1	5619256	975.69
90 cm	13.1 cm	48 cm	Valkoinen, KeraTect	Ei ole	Ei ole	505.008.00.1	5619254	975.69

*) Pesualtaan reunan korkeus on merkitty piirrokseen.



GEBERIT ONE -TASOALLAS, VAAKAPOISTO, LASKUTASO VASEMMALLA

Leveys	Korkeus	Syvyys	Väri / pinta	Hanareikä	Ylivuoto	Tuotenumero	LVI-numero	Sh, €, alv 24%
90 cm	13.1 cm	48 cm	Valkoinen, KeraTect	Oikea	Ei ole	505.009.00.1	5619259	975.69
90 cm	13.1 cm	48 cm	Valkoinen, KeraTect	Ei ole	Ei ole	505.013.00.1	5619260	975.69

*) Pesualtaan reunan korkeus on merkitty piirrokseen.



GEBERIT ONE -VIEMÄRÖINNIN KANSI KAMPAOSALLA, MAGNEETTIKIINNITYS

Leveys	Korkeus	Syvyys	Väri / pinta	Tuotenumero	LVI-numero	Sh, €, alv 24%
13.6 cm	2.8 cm	3.4 cm	Valkoinen (alpine)	245.451.11.1	6589040	106.73
13.6 cm	2.8 cm	3.4 cm	Kromattu	505.082.21.1	6589039	106.73
13.6 cm	2.8 cm	3.4 cm	Musta matta	505.082.14.1		106.73
13.6 cm	2.8 cm	3.4 cm	Harjattu kromi	505.082.GH.1	6589038	106.73

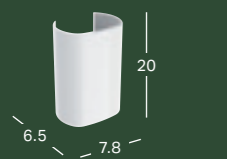

GEBERIT ONE -DESIGN-KANSI PESUALTAAN VESILUKOLLE

Leveys	Korkeus	Syvyys	Väri / pinta	Tuotenumero	LVI-numero	Sh, €, alv 24%
7.8 cm	20 cm	6.5 cm	Valkoinen	505.058.01.1	5619248	91.47
7.8 cm	20 cm	6.5 cm	Kromattu	505.058.21.1	5619250	91.47



PESUALTAAN VIEMÄRÖINTISARJA, TILAA SÄÄSTÄVÄ MALLI, SLIM DESIGN, SULKEUTUMATTOMALLA POISTOLLA JA POHJAVENTTIILIN KANNELLA, VAAKAPOISTO, GEBERIT ONE -PESUALTAASEEN, PYSTYPOISTO

Tuotenumero	LVI-numero	Sh, €, alv 24%
152.089.01.1	6589036	133.41



PESUALTAAN VIEMÄRÖINTI, TILAA SÄÄSTÄVÄ MALLI, SLIM DESIGN, VIPUKÄYTTÖ JA POHJAVENTTIILIN KANSI, VAAKAPOISTO, GEBERIT ONE -MALLEILLE, PESUALTAAN PYSTYPOISTO

Tuotenumero	LVI-numero	Sh, €, alv 24%
152.051.01.1	6589035	182.66

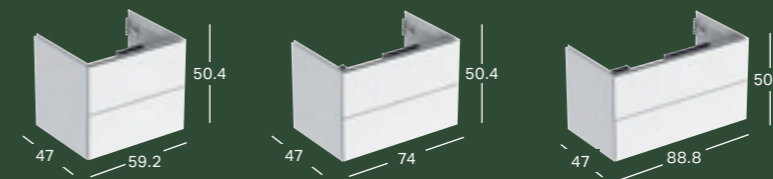

GEBERIT ONE -ALAKAAPPI PESUALTAALLE, KAHDILLA LAATIKOLLA

Leveys	Korkeus	Syvyys	Väri / pinta	Tuotenumero	LVI-numero	Sh, €, alv 24%
59.2 cm	50.4 cm	47 cm	Valkoinen, Pinnoitettu, korkeakiilto	505.261.00.1	6019100	893.95
59.2 cm	50.4 cm	47 cm	Valkoinen, Pinnoitettu, matta	505.261.00.2	6019098	893.95
59.2 cm	50.4 cm	47 cm	Laava, Pinnoitettu, matta	505.261.00.3	6019096	893.95
59.2 cm	50.4 cm	47 cm	Tammi, Puukuvioitu melamiini	505.261.00.5	6019092	893.95
59.2 cm	50.4 cm	47 cm	Hikkoripuu, Puukuvioitu melamiini	505.261.00.6	6019091	893.95
59.2 cm	50.4 cm	47 cm	Greige, Pinnoitettu, matta	505.261.00.7	6019043	893.95
59.2 cm	50.4 cm	47 cm	Musta, Pinnoitettu, matta	505.261.00.8	6019078	893.95
74 cm	50.4 cm	47 cm	Valkoinen, Pinnoitettu, korkeakiilto	505.262.00.1	6019041	986.44
74 cm	50.4 cm	47 cm	Valkoinen, Pinnoitettu, matta	505.262.00.2	6019039	986.44
74 cm	50.4 cm	47 cm	Laava, Pinnoitettu, matta	505.262.00.3	6019037	986.44
74 cm	50.4 cm	47 cm	Tammi, Puukuvioitu melamiini	505.262.00.5	6019033	986.44
74 cm	50.4 cm	47 cm	Hikkoripuu, Puukuvioitu melamiini	505.262.00.6	6019031	986.44
74 cm	50.4 cm	47 cm	Greige, Pinnoitettu, matta	505.262.00.7	6019029	986.44
74 cm	50.4 cm	47 cm	Musta, Pinnoitettu, matta	505.262.00.8	6019076	986.44
88.8 cm	50.4 cm	47 cm	Valkoinen, Pinnoitettu, korkeakiilto	505.263.00.1	6019027	1109.75
88.8 cm	50.4 cm	47 cm	Valkoinen, Pinnoitettu, matta	505.263.00.2	6019025	1109.75
88.8 cm	50.4 cm	47 cm	Laava, Pinnoitettu, matta	505.263.00.3	6019073	1109.75
88.8 cm	50.4 cm	47 cm	Tammi, Puukuvioitu melamiini	505.263.00.5	6019069	1109.75
88.8 cm	50.4 cm	47 cm	Hikkoripuu, Puukuvioitu melamiini	505.263.00.6	6019067	1109.75
88.8 cm	50.4 cm	47 cm	Greige, Pinnoitettu, matta	505.263.00.7	6019065	1109.75
88.8 cm	50.4 cm	47 cm	Musta, Pinnoitettu, matta	505.263.00.8	6019077	1109.75

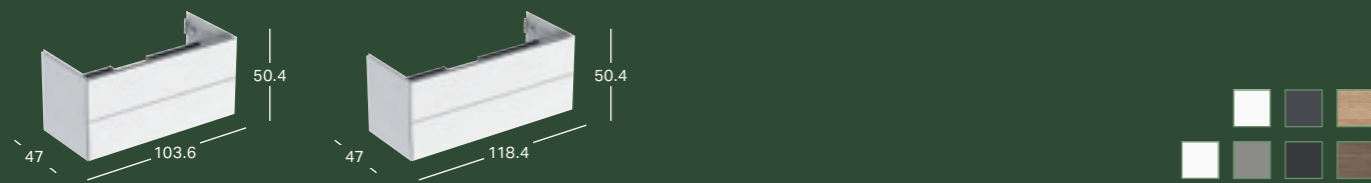

GEBERIT ONE -ALAKAAPPI PESUALTAALLE, KAHDELLA LAATIKOLLA

Leveys	Korkeus	Syvyys	Väri / pinta	Tuotenumero	LVI-numero	Sh, €, alv 24%
103.6 cm	50.4 cm	47 cm	Valkoinen, Pinnoitettu, korkeakiilto	505.264.00.1	6019063	1171.38
103.6 cm	50.4 cm	47 cm	Valkoinen, Pinnoitettu, matta	505.264.00.2	6019061	1171.38
103.6 cm	50.4 cm	47 cm	Laava, Pinnoitettu, matta	505.264.00.3	6019059	1171.38
103.6 cm	50.4 cm	47 cm	Tammi, Puukuvioitu melamiini	505.264.00.5	6019056	1171.38
103.6 cm	50.4 cm	47 cm	Hikkoripuu, Puukuvioitu melamiini	505.264.00.6	6019194	1171.38
103.6 cm	50.4 cm	47 cm	Greige, Pinnoitettu, matta	505.264.00.7	6019191	1171.38
103.6 cm	50.4 cm	47 cm	Musta, Pinnoitettu, matta	505.264.00.8	6019090	1171.38
118.4 cm	50.4 cm	47 cm	Valkoinen, Pinnoitettu, korkeakiilto	505.265.00.1	6019188	1356.34
118.4 cm	50.4 cm	47 cm	Valkoinen, Pinnoitettu, matta	505.265.00.2	6019186	1356.34
118.4 cm	50.4 cm	47 cm	Laava, Pinnoitettu, matta	505.265.00.3	6019184	1356.34
118.4 cm	50.4 cm	47 cm	Tammi, Puukuvioitu melamiini	505.265.00.5	6019180	1356.34
118.4 cm	50.4 cm	47 cm	Hikkoripuu, Puukuvioitu melamiini	505.265.00.6	6019177	1356.34
118.4 cm	50.4 cm	47 cm	Greige, Pinnoitettu, matta	505.265.00.7	6019174	1356.34
118.4 cm	50.4 cm	47 cm	Musta, Pinnoitettu, matta	505.265.00.8	6019054	1356.34



GEBERIT ONE -ALAKAAPPI PESUALTAALLE, NELJÄLLÄ LAATIKOLLA

Leveys	Korkeus	Syvyys	Väri / pinta	Tuotenumero	LVI-numero	Sh, €, alv 24%
133.2 cm	50.4 cm	47 cm	Valkoinen, Pinnoitettu, korkeakiilto	505.266.00.1	6019172	1541.31
133.2 cm	50.4 cm	47 cm	Valkoinen, Pinnoitettu, matta	505.266.00.2	6019223	1541.31
133.2 cm	50.4 cm	47 cm	Laava, Pinnoitettu, matta	505.266.00.3	6019220	1541.31
133.2 cm	50.4 cm	47 cm	Tammi, Puukuvioitu melamiini	505.266.00.5	6019213	1541.31
133.2 cm	50.4 cm	47 cm	Hikkoripuu, Puukuvioitu melamiini	505.266.00.6	6019211	1541.31
133.2 cm	50.4 cm	47 cm	Greige, Pinnoitettu, matta	505.266.00.7	6019209	1541.31
133.2 cm	50.4 cm	47 cm	Musta, Pinnoitettu, matta	505.266.00.8	6019052	1541.31

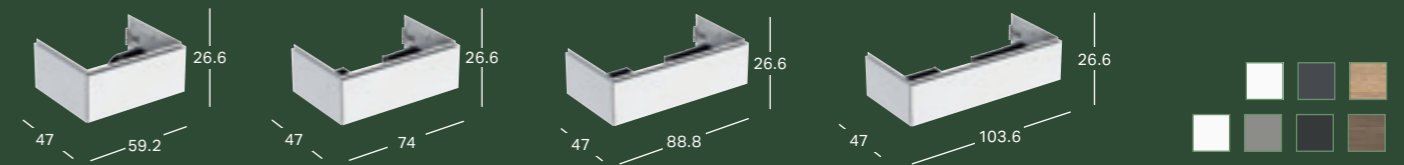

GEBERIT ONE -ALAKAAPPI PESUALTAALLE, YHDellä LAATIKOLLA

Leveys	Korkeus	Syvyys	Väri / pinta	Tuotenumero	LVI-numero	Sh, €, alv 24%
59.2 cm	26.6 cm	47 cm	Valkoinen, Pinnoitettu, korkeakiilto	505.071.00.1	6018958	674.80
59.2 cm	26.6 cm	47 cm	Valkoinen, Pinnoitettu, matta	505.071.00.2	6018957	674.80
59.2 cm	26.6 cm	47 cm	Laava, Pinnoitettu, matta	505.071.00.3	6018956	674.80
59.2 cm	26.6 cm	47 cm	Tammi, Puukuvioitu melamiini	505.071.00.5	6018967	674.80
59.2 cm	26.6 cm	47 cm	Hikkoripuu, Puukuvioitu melamiini	505.071.00.6	6018966	674.80
59.2 cm	26.6 cm	47 cm	Greige, Pinnoitettu, matta	505.071.00.7	6018971	674.80
59.2 cm	26.6 cm	47 cm	Musta, Pinnoitettu, matta	505.071.00.8	6019050	674.80
74 cm	26.6 cm	47 cm	Valkoinen, Pinnoitettu, korkeakiilto	505.072.00.1	6018970	714.69
74 cm	26.6 cm	47 cm	Valkoinen, Pinnoitettu, matta	505.072.00.2	6018969	714.69
74 cm	26.6 cm	47 cm	Laava, Pinnoitettu, matta	505.072.00.3	6018968	714.69
74 cm	26.6 cm	47 cm	Tammi, Puukuvioitu melamiini	505.072.00.5	6018964	714.69
74 cm	26.6 cm	47 cm	Hikkoripuu, Puukuvioitu melamiini	505.072.00.6	6018963	714.69
74 cm	26.6 cm	47 cm	Greige, Pinnoitettu, matta	505.072.00.7	6018962	714.69
74 cm	26.6 cm	47 cm	Musta, Pinnoitettu, matta	505.072.00.8	6019051	714.69
88.8 cm	26.6 cm	47 cm	Valkoinen, Pinnoitettu, korkeakiilto	505.073.00.1	6018925	800.58
88.8 cm	26.6 cm	47 cm	Valkoinen, Pinnoitettu, matta	505.073.00.2	6018924	800.58
88.8 cm	26.6 cm	47 cm	Laava, Pinnoitettu, matta	505.073.00.3	6018923	800.58
88.8 cm	26.6 cm	47 cm	Tammi, Puukuvioitu melamiini	505.073.00.5	6018928	800.58
88.8 cm	26.6 cm	47 cm	Hikkoripuu, Puukuvioitu melamiini	505.073.00.6	6018927	800.58
88.8 cm	26.6 cm	47 cm	Greige, Pinnoitettu, matta	505.073.00.7	6018926	800.58
88.8 cm	26.6 cm	47 cm	Musta, Pinnoitettu, matta	505.073.00.8	6019053	800.58
103.6 cm	26.6 cm	47 cm	Valkoinen, Pinnoitettu, korkeakiilto	505.074.00.1	6018948	858.84
103.6 cm	26.6 cm	47 cm	Valkoinen, Pinnoitettu, matta	505.074.00.2	6018947	858.84
103.6 cm	26.6 cm	47 cm	Laava, Pinnoitettu, matta	505.074.00.3	6018946	858.84
103.6 cm	26.6 cm	47 cm	Tammi, Puukuvioitu melamiini	505.074.00.5	6018940	858.84
103.6 cm	26.6 cm	47 cm	Hikkoripuu, Puukuvioitu melamiini	505.074.00.6	6018938	858.84
103.6 cm	26.6 cm	47 cm	Greige, Pinnoitettu, matta	505.074.00.7	6018937	858.84
103.6 cm	26.6 cm	47 cm	Musta, Pinnoitettu, matta	505.074.00.8	6019055	858.84

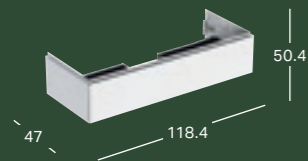

GEBERIT ONE -ALAKAAPPI PESUALTAALLE, YHDELLÄ LAATIKOLLA

Leveys	Korkeus	Syvyys	Väri / pinta	Tuotenumero	LVI-numero	Sh, €, alv 24%
118.4 cm	26.6 cm	47 cm	Valkoinen, Pinnoitettu, korkeakiilto	505.075.00.1	6018922	923.27
118.4 cm	26.6 cm	47 cm	Valkoinen, Pinnoitettu, matta	505.075.00.2	6018921	923.27
118.4 cm	26.6 cm	47 cm	Laava, Pinnoitettu, matta	505.075.00.3	6018920	923.27
118.4 cm	26.6 cm	47 cm	Tammi, Puukuvioitu melamiini	505.075.00.5	6019111	923.27
118.4 cm	26.6 cm	47 cm	Hikkoripuu, Puukuvioitu melamiini	505.075.00.6	6019110	923.27
118.4 cm	26.6 cm	47 cm	Greige, Pinnoitettu, matta	505.075.00.7	6019109	923.27
118.4 cm	26.6 cm	47 cm	Musta, Pinnoitettu, matta	505.075.00.8	6019048	923.27



GEBERIT ONE -ALAKAAPPI PESUALTAALLE, KAHDELLA LAATIKOLLA

Leveys	Korkeus	Syvyys	Väri / pinta	Tuotenumero	LVI-numero	Sh, €, alv 24%
133.2 cm	26.6 cm	47 cm	Valkoinen, Pinnoitettu, korkeakiilto	505.076.00.1	6018944	1104.22
133.2 cm	26.6 cm	47 cm	Valkoinen, Pinnoitettu, matta	505.076.00.2	6018943	1104.22
133.2 cm	26.6 cm	47 cm	Laava, Pinnoitettu, matta	505.076.00.3	6018942	1104.22
133.2 cm	26.6 cm	47 cm	Tammi, Puukuvioitu melamiini	505.076.00.5	6018953	1104.22
133.2 cm	26.6 cm	47 cm	Hikkoripuu, Puukuvioitu melamiini	505.076.00.6	6018952	1104.22
133.2 cm	26.6 cm	47 cm	Greige, Pinnoitettu, matta	505.076.00.7	6018951	1104.22
133.2 cm	26.6 cm	47 cm	Musta, Pinnoitettu, matta	505.076.00.8	6019049	1104.22



GEBERIT-VALOLISTA LAATIKOLLE, VASEN JA OIKEA

Pituus	Tuotenumero	LVI-numero	Sh, €, alv 24%
35 cm	502.031.00.1	6018932	107.36
40 cm	502.032.00.1	6018930	113.48



GEBERIT ONE -PISTORASIAOSA

Tuotenumero	LVI-numero	Sh, €, alv 24%
505.090.00.2	6018950	107.36



GEBERIT-PISTORASIA COMFORTLIGHT-MODUULILLA

Leveys	Allaskaapin leveys	Tuotenumero	LVI-numero	Sh, €, alv 24%
34,8 cm	60 cm	505.091.00.2	6018949	398.76
59,8 cm	75-90 cm	505.093.00.2	6018961	414.10
89,8 cm	105-120 cm	505.095.00.2	6018959	429.42

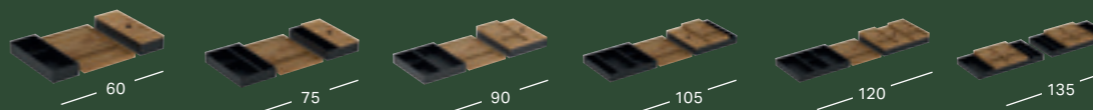

GEBERIT-LAATIKONJAKAJASARJA YLÄLAATIKKON

Leveys	Väri	Tuotenumero	LVI-numero	Sh, €, alv 24%
60 cm	bambu/harmaa	502.349.00.1	6018754	70.15
75 cm	bambu/harmaa	502.350.00.1	6018755	84.18
90 cm	bambu/harmaa	502.351.00.1	6018756	101.00
105 cm	bambu/harmaa	502.352.00.1	6018757	121.21
120 cm	bambu/harmaa	502.353.00.1	6018758	145.32
135 cm	bambu/harmaa	502.354.00.1	6018759	174.54

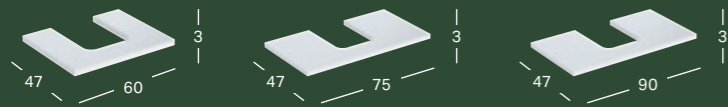

GEBERIT ONE -ALLASTASO, LEIKKU KESKELLÄ, TASON PÄÄLLE ASENNETTAVALLE MALJANMUOTOISELLE PESUALTAALLE

Leveys	Korkeus	Syvyys	Väri / pinta	Tuotenumero	LVI-numero	Sh, €, alv 24%
60 cm	3 cm	47 cm	Valkoinen, Pinnoitettu, korkeakiilto	505.271.00.1	6019207	268.22
60 cm	3 cm	47 cm	Valkoinen, Pinnoitettu, matta	505.271.00.2	6019204	268.22
60 cm	3 cm	47 cm	Laava, Pinnoitettu, matta	505.271.00.3	6019201	268.22
60 cm	3 cm	47 cm	Tammi, Puukuvioitu melamiini	505.271.00.5	6019134	268.22
60 cm	3 cm	47 cm	Hikkoripuu, Puukuvioitu melamiini	505.271.00.6	6019132	268.22
60 cm	3 cm	47 cm	Greige, Pinnoitettu, matta	505.271.00.7	6019130	268.22
75 cm	3 cm	47 cm	Valkoinen, Pinnoitettu, korkeakiilto	505.272.00.1	6019128	295.95
75 cm	3 cm	47 cm	Valkoinen, Pinnoitettu, matta	505.272.00.2	6019126	295.95
75 cm	3 cm	47 cm	Laava, Pinnoitettu, matta	505.272.00.3	6019124	295.95
75 cm	3 cm	47 cm	Tammi, Puukuvioitu melamiini	505.272.00.5	6019120	295.95
75 cm	3 cm	47 cm	Hikkoripuu, Puukuvioitu melamiini	505.272.00.6	6019118	295.95
75 cm	3 cm	47 cm	Greige, Pinnoitettu, matta	505.272.00.7	6019117	295.95
90 cm	3 cm	47 cm	Valkoinen, Pinnoitettu, korkeakiilto	505.273.00.1	6019149	332.93
90 cm	3 cm	47 cm	Valkoinen, Pinnoitettu, matta	505.273.00.2	6019147	332.93
90 cm	3 cm	47 cm	Laava, Pinnoitettu, matta	505.273.00.3	6019146	332.93
90 cm	3 cm	47 cm	Tammi, Puukuvioitu melamiini	505.273.00.5	6019002	332.93
90 cm	3 cm	47 cm	Hikkoripuu, Puukuvioitu melamiini	505.273.00.6	6019000	332.93
90 cm	3 cm	47 cm	Greige, Pinnoitettu, matta	505.273.00.7	6018998	332.93

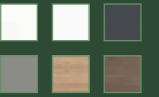
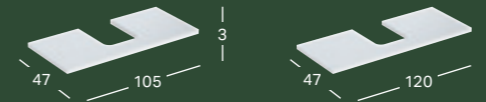

GEBERIT ONE -ALLASTASO, LEIKKU KESKELLÄ, TASON PÄÄLLE ASENNETTAVALLE MALJANMUOTOISELLE PESUALTAALLE

Leveys	Korkeus	Syvyys	Väri / pinta	Tuotenumero	LVI-numero	Sh, €, alv 24%
105 cm	3 cm	47 cm	Valkoinen, Pinnoitettu, korkeakiilto	505.274.00.1	6018888	351.43
105 cm	3 cm	47 cm	Valkoinen, Pinnoitettu, matta	505.274.00.2	6019089	351.43
105 cm	3 cm	47 cm	Laava, Pinnoitettu, matta	505.274.00.3	6019088	351.43
105 cm	3 cm	47 cm	Tammi, Puukuvioitu melamiini	505.274.00.5	6019086	351.43
105 cm	3 cm	47 cm	Hikkoripuu, Puukuvioitu melamiini	505.274.00.6	6019085	351.43
105 cm	3 cm	47 cm	Greige, Pinnoitettu, matta	505.274.00.7	6019084	351.43
120 cm	3 cm	47 cm	Valkoinen, Pinnoitettu, korkeakiilto	505.275.00.1	6019195	406.93
120 cm	3 cm	47 cm	Valkoinen, Pinnoitettu, matta	505.275.00.2	6019193	406.93
120 cm	3 cm	47 cm	Laava, Pinnoitettu, matta	505.275.00.3	6019190	406.93
120 cm	3 cm	47 cm	Tammi, Puukuvioitu melamiini	505.275.00.5	6019185	406.93
120 cm	3 cm	47 cm	Hikkoripuu, Puukuvioitu melamiini	505.275.00.6	6019183	406.93
120 cm	3 cm	47 cm	Greige, Pinnoitettu, matta	505.275.00.7	6019181	406.93

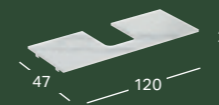

GEBERIT ONE -ALLASTASO, LEIKKU KESKELLÄ, KIVITAVARAA, TASON PÄÄLLE ASENNETTAVALLE MALJANMUOTOISELLE PESUALTAALLE

Leveys	Korkeus	Syvyys	Väri / pinta	Tuotenumero	LVI-numero	Sh, €, alv 24%
120 cm	2 cm	47 cm	Marmorikuvioitu valkoinen, Matta	505.105.00.1	6018853	2151.69
120 cm	2 cm	47 cm	Marmorikuvioitu musta, Matta	505.105.00.2	6018859	2151.69

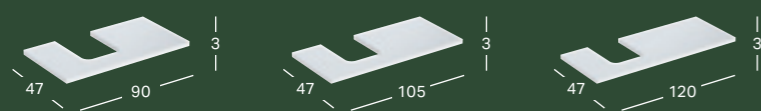

GEBERIT ONE -ALLASTASO, LEIKKUU VASEMMALLA, TASON PÄÄLLE ASENNETTAVALLE MALJANMUOTOISELLE PESUALTAALLE

Leveys	Korkeus	Syvyys	Väri / pinta	Tuotenumero	LVI-numero	Sh, €, alv 24%
90 cm	3 cm	47 cm	Valkoinen, Pinnoitettu, korkeakiilto	505.293.00.1	6019015	332.93
90 cm	3 cm	47 cm	Valkoinen, Pinnoitettu, matta	505.293.00.2	6019014	332.93
90 cm	3 cm	47 cm	Laava, Pinnoitettu, matta	505.293.00.3	6019013	332.93
90 cm	3 cm	47 cm	Tammi, Puukuvioitu melamiini	505.293.00.5	6019011	332.93
90 cm	3 cm	47 cm	Hikkoripuu, Puukuvioitu melamiini	505.293.00.6	6019010	332.93
90 cm	3 cm	47 cm	Greige, Pinnoitettu, matta	505.293.00.7	6019009	332.93
105 cm	3 cm	47 cm	Valkoinen, Pinnoitettu, korkeakiilto	505.294.00.1	6019103	351.43
105 cm	3 cm	47 cm	Valkoinen, Pinnoitettu, matta	505.294.00.2	6019102	351.43
105 cm	3 cm	47 cm	Laava, Pinnoitettu, matta	505.294.00.3	6019101	351.43
105 cm	3 cm	47 cm	Tammi, Puukuvioitu melamiini	505.294.00.5	6019097	351.43
105 cm	3 cm	47 cm	Hikkoripuu, Puukuvioitu melamiini	505.294.00.6	6019095	351.43
105 cm	3 cm	47 cm	Greige, Pinnoitettu, matta	505.294.00.7	6019093	351.43
120 cm	3 cm	47 cm	Valkoinen, Pinnoitettu, korkeakiilto	505.295.00.1	6019212	406.93
120 cm	3 cm	47 cm	Valkoinen, Pinnoitettu, matta	505.295.00.2	6019210	406.93
120 cm	3 cm	47 cm	Laava, Pinnoitettu, matta	505.295.00.3	6019208	406.93
120 cm	3 cm	47 cm	Tammi, Puukuvioitu melamiini	505.295.00.5	6019202	406.93
120 cm	3 cm	47 cm	Hikkoripuu, Puukuvioitu melamiini	505.295.00.6	6019136	406.93
120 cm	3 cm	47 cm	Greige, Pinnoitettu, matta	505.295.00.7	6019135	406.93

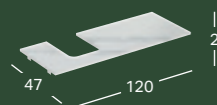

GEBERIT ONE -ALLASTASO, LEIKKU VASEMMALLA, KIVITAVARAA, TASON PÄÄLLE ASENNETTAVALLE MALJANMUOTOISELLE PESUALTAALLE

Leveys	Korkeus	Syvyys	Väri / pinta	Tuotenumero	LVI-numero	Sh, €, alv 24%
120 cm	2 cm	47 cm	Marmorikuvioitu valkoinen, Matta	505.125.00.1	6019022	2151.69
120 cm	2 cm	47 cm	Marmorikuvioitu musta, Matta	505.125.00.2	6019023	2151.69

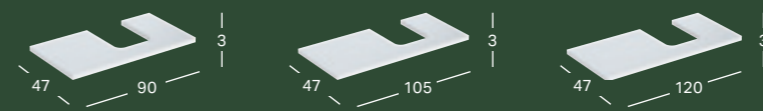

GEBERIT ONE -ALLASTASO, LEIKKU OIKEALLA, TASON PÄÄLLE ASENNETTAVALLE MALJANMUOTOISELLE PESUALTAALLE

Leveys	Korkeus	Syvyys	Väri / pinta	Tuotenumero	LVI-numero	Sh, €, alv 24%
90 cm	3 cm	47 cm	Valkoinen, Pinnoitettu, korkeakiilto	505.313.00.1	6018981	332.93
90 cm	3 cm	47 cm	Valkoinen, Pinnoitettu, matta	505.313.00.2	6018980	332.93
90 cm	3 cm	47 cm	Laava, Pinnoitettu, matta	505.313.00.3	6018978	332.93
90 cm	3 cm	47 cm	Tammi, Puukuvioitu melamiini	505.313.00.5	6018975	332.93
90 cm	3 cm	47 cm	Hikkoripuu, Puukuvioitu melamiini	505.313.00.6	6018897	332.93
90 cm	3 cm	47 cm	Greige, Pinnoitettu, matta	505.313.00.7	6018896	332.93
105 cm	3 cm	47 cm	Valkoinen, Pinnoitettu, korkeakiilto	505.314.00.1	6019032	351.43
105 cm	3 cm	47 cm	Valkoinen, Pinnoitettu, matta	505.314.00.2	6019030	351.43
105 cm	3 cm	47 cm	Laava, Pinnoitettu, matta	505.314.00.3	6019028	351.43
105 cm	3 cm	47 cm	Tammi, Puukuvioitu melamiini	505.314.00.5	6019074	351.43
105 cm	3 cm	47 cm	Hikkoripuu, Puukuvioitu melamiini	505.314.00.6	6019072	351.43
105 cm	3 cm	47 cm	Greige, Pinnoitettu, matta	505.314.00.7	6019070	351.43
120 cm	3 cm	47 cm	Valkoinen, Pinnoitettu, korkeakiilto	505.315.00.1	6019119	406.93
120 cm	3 cm	47 cm	Valkoinen, Pinnoitettu, matta	505.315.00.2	6019166	406.93
120 cm	3 cm	47 cm	Laava, Pinnoitettu, matta	505.315.00.3	6019164	406.93
120 cm	3 cm	47 cm	Tammi, Puukuvioitu melamiini	505.315.00.5	6019160	406.93
120 cm	3 cm	47 cm	Hikkoripuu, Puukuvioitu melamiini	505.315.00.6	6019158	406.93
120 cm	3 cm	47 cm	Greige, Pinnoitettu, matta	505.315.00.7	6019156	406.93

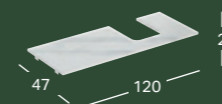

GEBERIT ONE -ALLASTASO, LEIKKU OIKEALLA, KIVITAVARAA, TASON PÄÄLLE ASENNETTAVALLE MALJANMUOTOISELLE PESUALTAALLE

Leveys	Korkeus	Syvyys	Väri / pinta	Tuotenumero	LVI-numero	Sh, €, alv 24%
120 cm	2 cm	47 cm	Marmorikuvioitu valkoinen, Matta	505.145.00.1	6019020	2151.69
120 cm	2 cm	47 cm	Marmorikuvioitu musta, Matta	505.145.00.2	6018977	2151.69



GEBERIT ONE -ALLASTASO, TUPLALEIKKAUS, TASON PÄÄLLE ASENNETTAVALLE MALJANMUOTOISELLE PESUALTAALLE

Leveys	Korkeus	Syvyys	Väri / pinta	Tuotenumero	LVI-numero	Sh, €, alv 24%
120 cm	3 cm	47 cm	Valkoinen, Pinnoitettu, korkeakiilto	505.335.00.1	6019001	406.93
120 cm	3 cm	47 cm	Valkoinen, Pinnoitettu, matta	505.335.00.2	6018999	406.93
120 cm	3 cm	47 cm	Laava, Pinnoitettu, matta	505.335.00.3	6018996	406.93
120 cm	3 cm	47 cm	Tammi, Puukuvioitu melamiini	505.335.00.5	6018992	406.93
120 cm	3 cm	47 cm	Hikkoripuu, Puukuvioitu melamiini	505.335.00.6	6018990	406.93
120 cm	3 cm	47 cm	Greige, Pinnoitettu, matta	505.335.00.7	6018988	406.93
135 cm	3 cm	47 cm	Valkoinen, Pinnoitettu, korkeakiilto	505.276.00.1	6018912	462.37
135 cm	3 cm	47 cm	Valkoinen, Pinnoitettu, matta	505.276.00.2	6018911	462.37
135 cm	3 cm	47 cm	Laava, Pinnoitettu, matta	505.276.00.3	6018910	462.37
135 cm	3 cm	47 cm	Tammi, Puukuvioitu melamiini	505.276.00.5	6018880	462.37
135 cm	3 cm	47 cm	Hikkoripuu, Puukuvioitu melamiini	505.276.00.6	6018879	462.37
135 cm	3 cm	47 cm	Greige, Pinnoitettu, matta	505.276.00.7	6018878	462.37

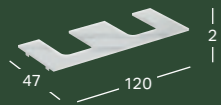

GEBERIT ONE -ALLASTASO, TUPLALEIKKAUS, KIVITAVARAA, TASON PÄÄLLE ASENNETTAVALLE MALJANMUOTOISELLE PESUALTAALLE

Leveys	Korkeus	Syvyys	Väri / pinta	Tuotenumero	LVI-numero	Sh, €, alv 24%
120 cm	2 cm	47 cm	Marmorikuvioitu valkoinen, Matta	505.175.00.1	6019024	2151.69
120 cm	2 cm	47 cm	Marmorikuvioitu musta, Matta	505.175.00.2	6018972	2151.69

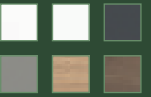

GEBERIT ONE -ALLASTASO, LEIKKU KESKELLÄ, TASON PÄÄLLE ASENNETTAVALLE SUORAKULMAISELLE PESUALTAALLE

Leveys	Korkeus	Syvyys	Väri / pinta	Tuotenumero	LVI-numero	Sh, €, alv 24%
75 cm	3 cm	47 cm	Valkoinen, Pinnoitettu, korkeakiilto	505.282.00.1	6019165	295.95
75 cm	3 cm	47 cm	Valkoinen, Pinnoitettu, matta	505.282.00.2	6019163	295.95
75 cm	3 cm	47 cm	Laava, Pinnoitettu, matta	505.282.00.3	6019161	295.95
75 cm	3 cm	47 cm	Tammi, Puukuvioitu melamiini	505.282.00.5	6019157	295.95
75 cm	3 cm	47 cm	Hikkoripuu, Puukuvioitu melamiini	505.282.00.6	6019154	295.95
75 cm	3 cm	47 cm	Greige, Pinnoitettu, matta	505.282.00.7	6019151	295.95
90 cm	3 cm	47 cm	Valkoinen, Pinnoitettu, korkeakiilto	505.283.00.1	6018997	332.93
90 cm	3 cm	47 cm	Valkoinen, Pinnoitettu, matta	505.283.00.2	6018995	332.93
90 cm	3 cm	47 cm	Laava, Pinnoitettu, matta	505.283.00.3	6018993	332.93
90 cm	3 cm	47 cm	Tammi, Puukuvioitu melamiini	505.283.00.5	6018989	332.93
90 cm	3 cm	47 cm	Hikkoripuu, Puukuvioitu melamiini	505.283.00.6	6018987	332.93
90 cm	3 cm	47 cm	Greige, Pinnoitettu, matta	505.283.00.7	6019016	332.93
105 cm	3 cm	47 cm	Valkoinen, Pinnoitettu, korkeakiilto	505.284.00.1	6019083	351.43
105 cm	3 cm	47 cm	Valkoinen, Pinnoitettu, matta	505.284.00.2	6019081	351.43
105 cm	3 cm	47 cm	Laava, Pinnoitettu, matta	505.284.00.3	6019080	351.43
105 cm	3 cm	47 cm	Tammi, Puukuvioitu melamiini	505.284.00.5	6019106	351.43
105 cm	3 cm	47 cm	Hikkoripuu, Puukuvioitu melamiini	505.284.00.6	6019105	351.43
105 cm	3 cm	47 cm	Greige, Pinnoitettu, matta	505.284.00.7	6019104	351.43
120 cm	3 cm	47 cm	Valkoinen, Pinnoitettu, korkeakiilto	505.285.00.1	6019179	406.93
120 cm	3 cm	47 cm	Valkoinen, Pinnoitettu, matta	505.285.00.2	6019176	406.93
120 cm	3 cm	47 cm	Laava, Pinnoitettu, matta	505.285.00.3	6019225	406.93
120 cm	3 cm	47 cm	Tammi, Puukuvioitu melamiini	505.285.00.5	6019222	406.93
120 cm	3 cm	47 cm	Hikkoripuu, Puukuvioitu melamiini	505.285.00.6	6019219	406.93
120 cm	3 cm	47 cm	Greige, Pinnoitettu, matta	505.285.00.7	6019216	406.93

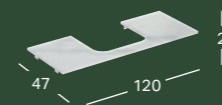

GEBERIT ONE -ALLASTASO, LEIKKU KESKELLÄ, KIVITAVARAA, TASON PÄÄLLE ASENNETTAVALLE SUORAKULMAISELLE PESUALTAALLE

Leveys	Korkeus	Syvyys	Väri / pinta	Tuotenumero	LVI-numero	Sh, €, alv 24%
120 cm	2 cm	47 cm	Marmorikuvioitu valkoinen, Matta	505.115.00.1	6018852	2151.69
120 cm	2 cm	47 cm	Marmorikuvioitu musta, Matta	505.115.00.2	6018858	2151.69

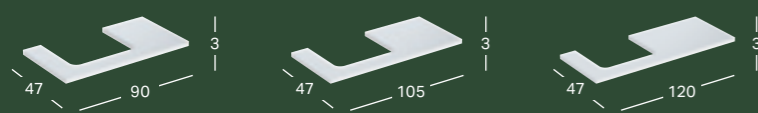

GEBERIT ONE -ALLASTASO, LEIKKUU VASEMMALLA, TASON PÄÄLLE ASENNETTAVALLE SUORAKULMAISELLE PESUALTAALLE

Leveys	Korkeus	Syvyys	Väri / pinta	Tuotenumero	LVI-numero	Sh, €, alv 24%
90 cm	3 cm	47 cm	Valkoinen, Pinnoitettu, korkeakiilto	505.303.00.1	6019008	332.93
90 cm	3 cm	47 cm	Valkoinen, Pinnoitettu, matta	505.303.00.2	6019007	332.93
90 cm	3 cm	47 cm	Laava, Pinnoitettu, matta	505.303.00.3	6018986	332.93
90 cm	3 cm	47 cm	Tammi, Puukuvioitu melamiini	505.303.00.5	6018984	332.93
90 cm	3 cm	47 cm	Hikkoripuu, Puukuvioitu melamiini	505.303.00.6	6018983	332.93
90 cm	3 cm	47 cm	Greige, Pinnoitettu, matta	505.303.00.7	6018982	332.93
105 cm	3 cm	47 cm	Valkoinen, Pinnoitettu, korkeakiilto	505.304.00.1	6019045	351.43
105 cm	3 cm	47 cm	Valkoinen, Pinnoitettu, matta	505.304.00.2	6019044	351.43
105 cm	3 cm	47 cm	Laava, Pinnoitettu, matta	505.304.00.3	6019042	351.43
105 cm	3 cm	47 cm	Tammi, Puukuvioitu melamiini	505.304.00.5	6019038	351.43
105 cm	3 cm	47 cm	Hikkoripuu, Puukuvioitu melamiini	505.304.00.6	6019036	351.43
105 cm	3 cm	47 cm	Greige, Pinnoitettu, matta	505.304.00.7	6019034	351.43
120 cm	3 cm	47 cm	Valkoinen, Pinnoitettu, korkeakiilto	505.305.00.1	6019133	406.93
120 cm	3 cm	47 cm	Valkoinen, Pinnoitettu, matta	505.305.00.2	6019131	406.93
120 cm	3 cm	47 cm	Laava, Pinnoitettu, matta	505.305.00.3	6019129	406.93
120 cm	3 cm	47 cm	Tammi, Puukuvioitu melamiini	505.305.00.5	6019125	406.93
120 cm	3 cm	47 cm	Hikkoripuu, Puukuvioitu melamiini	505.305.00.6	6019123	406.93
120 cm	3 cm	47 cm	Greige, Pinnoitettu, matta	505.305.00.7	6019121	406.93

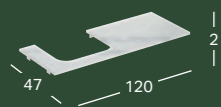

GEBERIT ONE -ALLASTASO, LEIKKU VASEMMALLA, KIVITAVARAA, TASON PÄÄLLE ASENNETTAVALLE SUORAKULMAISELLE PESUALTAALLE

Leveys	Korkeus	Syvyys	Väri / pinta	Tuotenumero	LVI-numero	Sh, €, alv 24%
120 cm	2 cm	47 cm	Marmorikuvioitu valkoinen, Matta	505.135.00.1	6019021	2151.69
120 cm	2 cm	47 cm	Marmorikuvioitu musta, Matta	505.135.00.2	6018979	2151.69

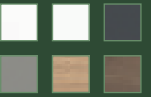
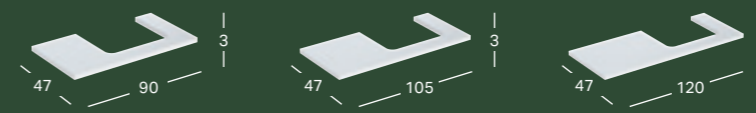

GEBERIT ONE -ALLASTASO, LEIKKU OIKEALLA, TASON PÄÄLLE ASENNETTAVALLE SUORAKULMAISELLE PESUALTAALLE

Leveys	Korkeus	Syvyys	Väri / pinta	Tuotenumero	LVI-numero	Sh, €, alv 24%
90 cm	3 cm	47 cm	Valkoinen, Pinnoitettu, korkeakiilto	505.323.00.1	6018895	332.93
90 cm	3 cm	47 cm	Valkoinen, Pinnoitettu, matta	505.323.00.2	6018894	332.93
90 cm	3 cm	47 cm	Laava, Pinnoitettu, matta	505.323.00.3	6018893	332.93
90 cm	3 cm	47 cm	Tammi, Puukuvioitu melamiini	505.323.00.5	6018891	332.93
90 cm	3 cm	47 cm	Hikkoripuu, Puukuvioitu melamiini	505.323.00.6	6018890	332.93
90 cm	3 cm	47 cm	Greige, Pinnoitettu, matta	505.323.00.7	6018889	332.93
105 cm	3 cm	47 cm	Valkoinen, Pinnoitettu, korkeakiilto	505.324.00.1	6019068	351.43
105 cm	3 cm	47 cm	Valkoinen, Pinnoitettu, matta	505.324.00.2	6019066	351.43
105 cm	3 cm	47 cm	Laava, Pinnoitettu, matta	505.324.00.3	6019064	351.43
105 cm	3 cm	47 cm	Tammi, Puukuvioitu melamiini	505.324.00.5	6019060	351.43
105 cm	3 cm	47 cm	Hikkoripuu, Puukuvioitu melamiini	505.324.00.6	6019058	351.43
105 cm	3 cm	47 cm	Greige, Pinnoitettu, matta	505.324.00.7	6019196	351.43
120 cm	3 cm	47 cm	Valkoinen, Pinnoitettu, korkeakiilto	505.325.00.1	6019155	406.93
120 cm	3 cm	47 cm	Valkoinen, Pinnoitettu, matta	505.325.00.2	6019152	406.93
120 cm	3 cm	47 cm	Laava, Pinnoitettu, matta	505.325.00.3	6019150	406.93
120 cm	3 cm	47 cm	Tammi, Puukuvioitu melamiini	505.325.00.5	6019006	406.93
120 cm	3 cm	47 cm	Hikkoripuu, Puukuvioitu melamiini	505.325.00.6	6019005	406.93
120 cm	3 cm	47 cm	Greige, Pinnoitettu, matta	505.325.00.7	6019003	406.93



GEBERIT ONE -ALLASTASO, LEIKKU OIKEALLA, KIVITAVARAA, TASON PÄÄLLE ASENNETTAVALLE SUORAKULMAISELLE PESUALTAALLE

Leveys	Korkeus	Syvyys	Väri / pinta	Tuotenumero	LVI-numero	Sh, €, alv 24%
120 cm	2 cm	47 cm	Marmorikuvioitu valkoinen, Matta	505.155.00.1	6019018	2151.69
120 cm	2 cm	47 cm	Marmorikuvioitu musta, Matta	505.155.00.2	6018974	2151.69



GEBERIT ONE -ALLASTASO, TUPLALEIKKAUS, TASON PÄÄLLE ASENNETTAVALLE SUORAKULMAISELLE PESUALTAALLE

Leveys	Korkeus	Syvyys	Väri / pinta	Tuotenumero	LVI-numero	Sh, €, alv 24%
120 cm	3 cm	47 cm	Valkoinen, Pinnoitettu, korkeakiilto	505.345.00.1	6018919	406.93
120 cm	3 cm	47 cm	Valkoinen, Pinnoitettu, matta	505.345.00.2	6018918	406.93
120 cm	3 cm	47 cm	Laava, Pinnoitettu, matta	505.345.00.3	6018917	406.93
120 cm	3 cm	47 cm	Tammi, Puukuviointu melamiini	505.345.00.5	6018915	406.93
120 cm	3 cm	47 cm	Hikkoripuu, Puukuviointu melamiini	505.345.00.6	6018914	406.93
120 cm	3 cm	47 cm	Greige, Pinnoitettu, matta	505.345.00.7	6018913	406.93
135 cm	3 cm	47 cm	Valkoinen, Pinnoitettu, korkeakiilto	505.286.00.1	6018877	462.37
135 cm	3 cm	47 cm	Valkoinen, Pinnoitettu, matta	505.286.00.2	6018876	462.37
135 cm	3 cm	47 cm	Laava, Pinnoitettu, matta	505.286.00.3	6018875	462.37
135 cm	3 cm	47 cm	Tammi, Puukuviointu melamiini	505.286.00.5	6018873	462.37
135 cm	3 cm	47 cm	Hikkoripuu, Puukuviointu melamiini	505.286.00.6	6018872	462.37
135 cm	3 cm	47 cm	Greige, Pinnoitettu, matta	505.286.00.7	6018898	462.37

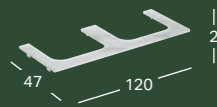

GEBERIT ONE -ALLASTASO, TUPLALEIKKAUS, KIVITAVARAA, TASON PÄÄLLE ASENNETTAVALLE SUORAKULMAISELLE PESUALTAALLE

Leveys	Korkeus	Syvyys	Väri / pinta	Tuotenumero	LVI-numero	Sh, €, alv 24%
120 cm	2 cm	47 cm	Marmorikuvioitu valkoinen, Matta	505.165.00.1	6019017	2151.69
120 cm	2 cm	47 cm	Marmorikuvioitu musta, Matta	505.165.00.2	6018973	2151.69

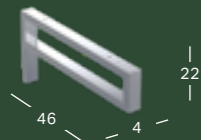

P-KANNATIN GEBERIT ONE -ALLASTASOLLE (EI ALTAILLE)

Väri / pinta	Tuotenumero	LVI-numero	Sh, €, alv 24%
Kromattu	505.700.00.1	5619246	184.03

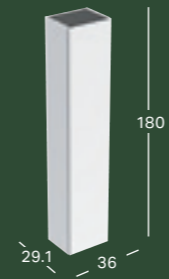

GEBERIT ONE -KORKEA KAAPPI YHDELLÄ OVELLA

Leveys	Korkeus	Syvyys	Väri / pinta	Tuotenumero	LVI-numero	Sh, €, alv 24%
36 cm	180 cm	29.1 cm	Valkoinen, Pinnoitettu, korkeakiilto	505.083.00.1	6019138	903.28
36 cm	180 cm	29.1 cm	Valkoinen, Pinnoitettu, matta	505.083.00.2	6019145	903.28
36 cm	180 cm	29.1 cm	Laava, Pinnoitettu, matta	505.083.00.3	6019144	903.28
36 cm	180 cm	29.1 cm	Tammi, Puukuviointu melamiini	505.083.00.5	6019142	903.28
36 cm	180 cm	29.1 cm	Hikkoripuu, Puukuviointu melamiini	505.083.00.6	6019137	903.28
36 cm	180 cm	29.1 cm	Greige, Pinnoitettu, matta	505.083.00.7	6019192	903.28
36 cm	180 cm	29.1 cm	Musta, Pinnoitettu, matta	505.083.00.8	6019189	903.28



GEBERIT ONE -SIVUKAAPPI YHDELLÄ LAATIKOLLA

Leveys	Korkeus	Syvyys	Väri / pinta	Tuotenumero	LVI-numero	Sh, €, alv 24%
45 cm	24.5 cm	47 cm	Valkoinen, Pinnoitettu, korkeakiilto	505.078.00.1	6019116	644.14
45 cm	24.5 cm	47 cm	Valkoinen, Pinnoitettu, matta	505.078.00.2	6019115	644.14
45 cm	24.5 cm	47 cm	Laava, Pinnoitettu, matta	505.078.00.3	6019114	644.14
45 cm	24.5 cm	47 cm	Tammi, Puukuviointu melamiini	505.078.00.5	6019108	644.14
45 cm	24.5 cm	47 cm	Hikkoripuu, Puukuviointu melamiini	505.078.00.6	6019107	644.14
45 cm	24.5 cm	47 cm	Greige, Pinnoitettu, matta	505.078.00.7	6019153	644.14
45 cm	24.5 cm	47 cm	Musta, Pinnoitettu, matta	505.078.00.8	6019047	644.14

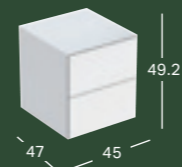

GEBERIT ONE -SIVUKAAPPI KAHDELLA LAATIKOLLA

Leveys	Korkeus	Syvyys	Väri / pinta	Tuotenumero	LVI-numero	Sh, €, alv 24%
45 cm	49.2 cm	47 cm	Valkoinen, Pinnoitettu, korkeakiilto	505.077.00.1	6019170	889.53
45 cm	49.2 cm	47 cm	Valkoinen, Pinnoitettu, matta	505.077.00.2	6019169	889.53
45 cm	49.2 cm	47 cm	Laava, Pinnoitettu, matta	505.077.00.3	6019168	889.53
45 cm	49.2 cm	47 cm	Tammi, Puukuviointu melamiini	505.077.00.5	6019178	889.53
45 cm	49.2 cm	47 cm	Hikkoripuu, Puukuviointu melamiini	505.077.00.6	6019175	889.53
45 cm	49.2 cm	47 cm	Greige, Pinnoitettu, matta	505.077.00.7	6019173	889.53
45 cm	49.2 cm	47 cm	Musta matta	505.077.00.8	6019046	889.53

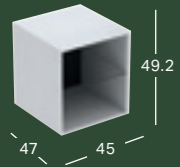

GEBERIT ONE -SIVUELEMENTTI

Leveys	Korkeus	Syvyys	Väri / pinta	Tuotenumero	LVI-numero	Sh, €, alv 24%
45 cm	49.2 cm	47 cm	Valkoinen, Pinnoitettu, korkeakilto	505.079.00.1	6019171	644.14
45 cm	49.2 cm	47 cm	Valkoinen, Pinnoitettu, matta	505.079.00.2	6019221	644.14
45 cm	49.2 cm	47 cm	Laava, Pinnoitettu, matta	505.079.00.3	6019218	644.14
45 cm	49.2 cm	47 cm	Tammi, Puukuviointu melamiini	505.079.00.5	6019199	644.14
45 cm	49.2 cm	47 cm	Hikkoripuu, Puukuviointu melamiini	505.079.00.6	6019198	644.14
45 cm	49.2 cm	47 cm	Greige, Pinnoitettu, matta	505.079.00.7	6019197	644.14
45 cm	49.2 cm	47 cm	Musta matta	505.079.00.8	6019026	644.14

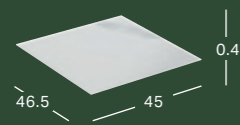

GEBERIT ONE -KANSI SIVUKAAPILLE JA SIVUELEMENTILLE, KIVITAVARAA

Leveys	Korkeus	Syvyys	Väri / pinta	Tuotenumero	LVI-numero	Sh, €, alv 24%
45 cm	0.4 cm	46.5 cm	Marmorikuvioitu valkoinen, Matta	505.081.00.1	6019140	214.72
45 cm	0.4 cm	46.5 cm	Marmorikuvioitu musta, Matta	505.080.00.1	6019141	214.72

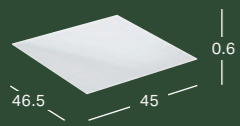

GEBERIT ONE -KANSI SIVUKAAPILLE JA SIVUELEMENTILLE, LASIA

Leveys	Korkeus	Syvyys	Väri / pinta	Tuotenumero	LVI-numero	Sh, €, alv 24%
45 cm	0.6 cm	46.5 cm	Valkoinen, Lasi	505.082.00.1	6019139	61.34
45 cm	0.6 cm	46.5 cm	Laava, Lasi	505.082.00.2	6019019	61.34

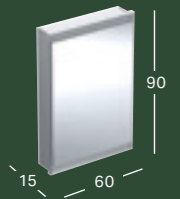

GEBERIT ONE -PEILIKAAPPI COMFORTLIGHT-VALAISTUKSELLA JA YHDellä OVELLA, PILOASENNUS

Piiloasennettava peilikaappi tarvitsee asennukseen asennuslaatikon, tilataan erikseen

Leveys	Korkeus	Syvyys	Väri / pinta	Ovi	Tuotenumero	LVI-numero	Sh, €, alv 24%
60 cm	90 cm	15 cm	Alumiini eloksoitu	Kiinnityspuoli vasen	505.800.00.1	6019226	1745.55
60 cm	90 cm	15 cm	Alumiini eloksoitu	Kiinnityspuoli oikea	505.801.00.1	6018854	1745.55
60 cm	90 cm	15 cm	Valkoinen, Alumiini, jauhemaalattu	Kiinnityspuoli vasen	505.800.00.2	6019215	1745.55
60 cm	90 cm	15 cm	Valkoinen, Alumiini, jauhemaalattu	Kiinnityspuoli oikea	505.801.00.2	6018850	1745.55
60 cm	90 cm	15 cm	Musta matta, Alumiini, jauhemaalattu	Kiinnityspuoli vasen	505.800.00.7	6019262	1916.22
60 cm	90 cm	15 cm	Musta matta, Alumiini, jauhemaalattu	Kiinnityspuoli oikea	505.801.00.7	6019263	1916.22

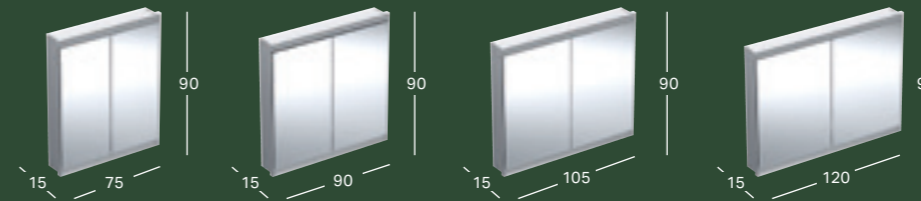

GEBERIT ONE -PEILIKAAPPI COMFORTLIGHT-VALAISTUKSELLA JA KAHDELLA OVELLA, PILOASENNUS

Piiloasennettava peilikaappi tarvitsee asennukseen asennuslaatikon, tilataan erikseen

Leveys	Korkeus	Syvyys	Väri / pinta	Tuotenumero	LVI-numero	Sh, €, alv 24%
75 cm	90 cm	15 cm	Alumiini eloksoitu	505.802.00.1	6018855	1865.93
75 cm	90 cm	15 cm	Valkoinen, Alumiini, jauhemaalattu	505.802.00.2	6018849	1865.93
75 cm	90 cm	15 cm	Musta matta, Alumiini, jauhemaalattu	505.802.00.7	6019264	2088.02
90 cm	90 cm	15 cm	Alumiini eloksoitu	505.803.00.1	6018842	1986.31
90 cm	90 cm	15 cm	Valkoinen, Alumiini, jauhemaalattu	505.803.00.2	6018851	1986.31
90 cm	90 cm	15 cm	Musta matta, Alumiini, jauhemaalattu	505.803.00.7	6019265	2273.03
105 cm	90 cm	15 cm	Alumiini eloksoitu	505.804.00.1	6018841	2136.82
105 cm	90 cm	15 cm	Valkoinen, Alumiini, jauhemaalattu	505.804.00.2	6018835	2136.82
105 cm	90 cm	15 cm	Musta matta, Alumiini, jauhemaalattu	505.804.00.7	6019266	2458.05
120 cm	90 cm	15 cm	Alumiini eloksoitu	505.805.00.1	6018844	2377.58
120 cm	90 cm	15 cm	Valkoinen, Alumiini, jauhemaalattu	505.805.00.2	6018834	2377.58
120 cm	90 cm	15 cm	Musta matta, Alumiini, jauhemaalattu	505.805.00.7	6019267	2775.22



GEBERIT ONE -PEILIKAAPPI, SYVENNYKSELLÄ JA COMFORTLIGHT-VALAISTUKSELLA, YHDellä OVELLA, PILOASENNUS

Piiloasennettava peilikaappi tarvitsee asennukseen asennuslaatikon, tilataan erikseen

Leveys	Korkeus	Syvyys	Väri / pinta	Ovi	Tuotenumero	LVI-numero	Sh, €, alv 24%
60 cm	90 cm	15 cm	Alumiini eloksoitu	Kiinnityspuoli vasen	505.820.00.1	6018935	1745.55
60 cm	90 cm	15 cm	Alumiini eloksoitu	Kiinnityspuoli oikea	505.821.00.1	6018904	1745.55
60 cm	90 cm	15 cm	Valkoinen, Alumiini, jauhemaalattu	Kiinnityspuoli vasen	505.820.00.2	6018936	1745.55
60 cm	90 cm	15 cm	Valkoinen, Alumiini, jauhemaalattu	Kiinnityspuoli oikea	505.821.00.2	6018887	1745.55
60 cm	90 cm	15 cm	Musta matta, Alumiini, jauhemaalattu	Kiinnityspuoli vasen	505.820.00.7	6019268	1916.22
60 cm	90 cm	15 cm	Musta matta, Alumiini, jauhemaalattu	Kiinnityspuoli oikea	505.821.00.7	6019269	1916.22

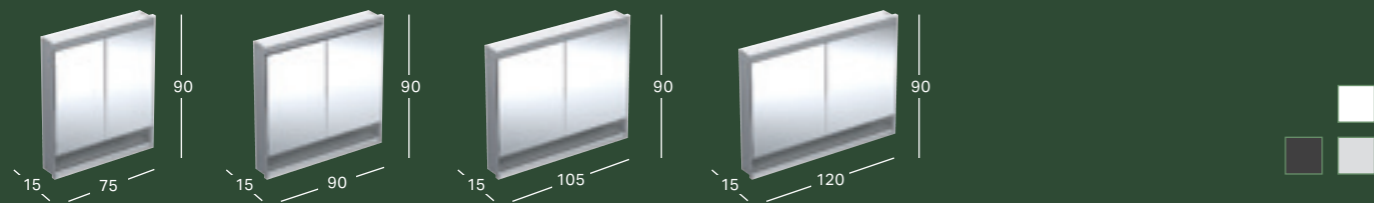

GEBERIT ONE -PEILIKAAPPI, SYVENNYKSELLÄ JA COMFORTLIGHT-VALAISTUKSELLA, KAHDELLA OVELLA, PIILOASENNUS
Piiloasennettava peilikaappi tarvitsee asennukseen asennuslaatikon, tilataan erikseen

Leveys	Korkeus	Syvyys	Väri / pinta	Tuotenumero	LVI-numero	Sh, €, alv 24%
75 cm	90 cm	15 cm	Alumiini eloksoitu	505.822.00.1	6018905	1865.93
75 cm	90 cm	15 cm	Valkoinen, Alumiini, jauhemaalattu	505.822.00.2	6018886	1865.93
75 cm	90 cm	15 cm	Musta matta, Alumiini, jauhemaalattu	505.822.00.7	6019270	2088.02
90 cm	90 cm	15 cm	Alumiini eloksoitu	505.823.00.1	6018907	1986.31
90 cm	90 cm	15 cm	Valkoinen, Alumiini, jauhemaalattu	505.823.00.2	6018899	1986.31
90 cm	90 cm	15 cm	Musta matta, Alumiini, jauhemaalattu	505.823.00.7	6019271	2273.03
105 cm	90 cm	15 cm	Alumiini eloksoitu	505.824.00.1	6018906	2136.82
105 cm	90 cm	15 cm	Valkoinen, Alumiini, jauhemaalattu	505.824.00.2	6018901	2136.82
105 cm	90 cm	15 cm	Musta matta, Alumiini, jauhemaalattu	505.824.00.7	6019272	2458.05
120 cm	90 cm	15 cm	Alumiini eloksoitu	505.825.00.1	6018909	2377.58
120 cm	90 cm	15 cm	Valkoinen, Alumiini, jauhemaalattu	505.825.00.2	6018900	2377.58
120 cm	90 cm	15 cm	Musta matta, Alumiini, jauhemaalattu	505.825.00.7	6019273	2775.22



ASENNUSLAATIKKO GEBERIT ONE -PEILIKAAPILLE

Leveys	Korkeus	Syvyys	Väri / pinta	Tuotenumero	LVI-numero	Sh, €, alv 24%
60	93.5	14.5	Teräs	111.941.00.1	6018871	398.59
75	93.5	14.5	Teräs	111.942.00.1	6018955	442.88
90	93.5	14.5	Teräs	111.943.00.1	6018945	516.68
105	93.5	14.5	Teräs	111.944.00.1	6018939	590.49
120	93.5	14.5	Teräs	111.945.00.1	6019082	679.07



GEBERIT ONE -PEILIKAAPPI COMFORTLIGHT-VALAISTUKSELLA JA YHDELLÄ OVELLA, PINTA-ASENNUS

Leveys	Korkeus	Syvyys	Väri / pinta	Ovi	Tuotenumero	LVI-numero	Sh, €, alv 24%
60 cm	90 cm	15 cm	Alumiini eloksoitu	Kiinnityspuoli vasen	505.810.00.1	6019203	1835.82
60 cm	90 cm	15 cm	Alumiini eloksoitu	Kiinnityspuoli oikea	505.811.00.1	6018843	1835.82
60 cm	90 cm	15 cm	Valkoinen, Alumiini, jauhemaalattu	Kiinnityspuoli vasen	505.810.00.2	6019206	1835.82
60 cm	90 cm	15 cm	Valkoinen, Alumiini, jauhemaalattu	Kiinnityspuoli oikea	505.811.00.2	6018837	1835.82

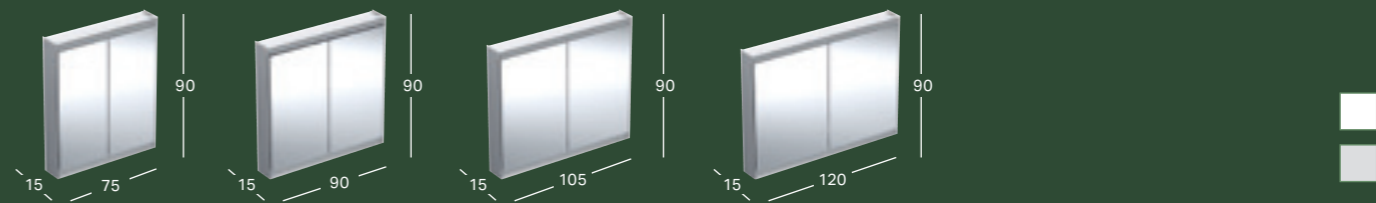

GEBERIT ONE -PEILIKAAPPI COMFORTLIGHT-VALAISTUKSELLA JA KAHDELLA OVELLA, PINTA-ASENNUS

Leveys	Korkeus	Syvyys	Väri / pinta	Tuotenumero	LVI-numero	Sh, €, alv 24%
75 cm	90 cm	15 cm	Alumiini eloksoitu	505.812.00.1	6018846	1956.22
75 cm	90 cm	15 cm	Valkoinen, Alumiini, jauhemaalattu	505.812.00.2	6018836	1956.22
90 cm	90 cm	15 cm	Alumiini eloksoitu	505.813.00.1	6018845	2106.71
90 cm	90 cm	15 cm	Valkoinen, Alumiini, jauhemaalattu	505.813.00.2	6018839	2106.71
105 cm	90 cm	15 cm	Alumiini eloksoitu	505.814.00.1	6018848	2287.25
105 cm	90 cm	15 cm	Valkoinen, Alumiini, jauhemaalattu	505.814.00.2	6018838	2287.25
120 cm	90 cm	15 cm	Alumiini eloksoitu	505.815.00.1	6018847	2558.14
120 cm	90 cm	15 cm	Valkoinen, Alumiini, jauhemaalattu	505.815.00.2	6018840	2558.14



GEBERIT ONE -PEILIKAAPPI, SYVENNYKSELLÄ JA COMFORTLIGHT-VALAISTUKSELLA, YHDELLÄ OVELLA, PINTA-ASENNUS

Leveys	Korkeus	Syvyys	Väri / pinta	Ovi	Tuotenumero	LVI-numero	Sh, €, alv 24%
60 cm	90 cm	15 cm	Alumiini eloksoitu	Kiinnityspuoli vasen	505.830.00.1	6018933	1835.82
60 cm	90 cm	15 cm	Alumiini eloksoitu	Kiinnityspuoli oikea	505.831.00.1	6018908	1835.82
60 cm	90 cm	15 cm	Valkoinen, Alumiini, jauhemaalattu	Kiinnityspuoli vasen	505.830.00.2	6018934	1835.82
60 cm	90 cm	15 cm	Valkoinen, Alumiini, jauhemaalattu	Kiinnityspuoli oikea	505.831.00.2	6018903	1835.82

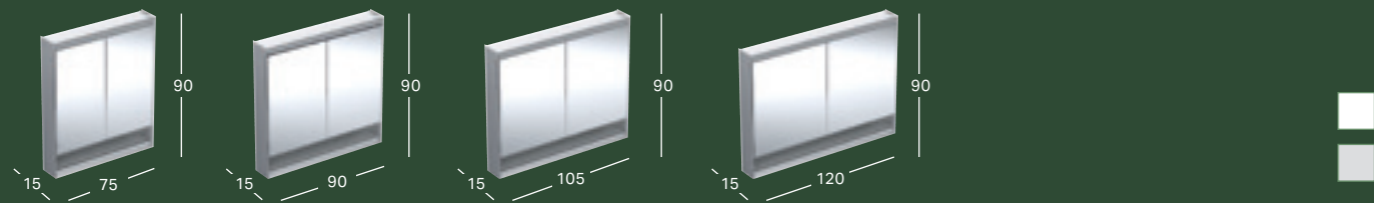

GEBERIT ONE -PEILIKAAPPI, SYVENNYKSELLÄ JA COMFORTLIGHT-VALAISTUKSELLA, KAHDELLA OVELLA, PINTA-ASENNUS

Leveys	Korkeus	Syvyys	Väri / pinta	Tuotenumero	LVI-numero	Sh, €, alv 24%
75 cm	90 cm	15 cm	Alumiini eloksoitu	505.832.00.1	6018883	1956.22
75 cm	90 cm	15 cm	Valkoinen, Alumiini, jauhemaalattu	505.832.00.2	6018902	1956.22
90 cm	90 cm	15 cm	Alumiini eloksoitu	505.833.00.1	6018882	2106.71
90 cm	90 cm	15 cm	Valkoinen, Alumiini, jauhemaalattu	505.833.00.2	6018869	2106.71
105 cm	90 cm	15 cm	Alumiini eloksoitu	505.834.00.1	6018885	2287.25
105 cm	90 cm	15 cm	Valkoinen, Alumiini, jauhemaalattu	505.834.00.2	6018868	2287.25
120 cm	90 cm	15 cm	Alumiini eloksoitu	505.835.00.1	6018884	2558.14
120 cm	90 cm	15 cm	Valkoinen, Alumiini, jauhemaalattu	505.835.00.2	6018870	2558.14

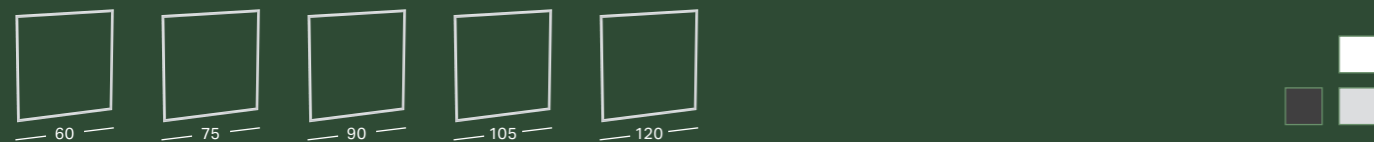

PEITEKEHYS GEBERIT ONE -PEILIKAAPILLE, PILOASENNUS

Leveys	Väri / pinta	Tuotenumero	LVI-numero	Sh, €, alv 24%
60 cm	Alumiini eloksoitu	505.841.00.2	6018863	127.58
60 cm	Valkoinen, Alumiini, jauhemaalattu	505.841.00.1	6018857	127.58
60 cm	Musta matta, Alumiini, jauhemaalattu	505.841.00.3	6019274	127.58
75 cm	Alumiini eloksoitu	505.842.00.2	6018862	136.57
75 cm	Valkoinen, Alumiini, jauhemaalattu	505.842.00.1	6018856	136.57
75 cm	Musta matta, Alumiini, jauhemaalattu	505.842.00.3	6019275	136.57
90 cm	Alumiini eloksoitu	505.843.00.2	6018861	148.54
90 cm	Valkoinen, Alumiini, jauhemaalattu	505.843.00.1	6018867	148.54
90 cm	Musta matta, Alumiini, jauhemaalattu	505.843.00.3	6019276	148.54
105 cm	Alumiini eloksoitu	505.844.00.2	6018860	163.51
105 cm	Valkoinen, Alumiini, jauhemaalattu	505.844.00.1	6018866	163.51
105 cm	Musta matta, Alumiini, jauhemaalattu	505.844.00.3	6019277	163.51
120 cm	Alumiini eloksoitu	505.845.00.2	6018864	178.49
120 cm	Valkoinen, Alumiini, jauhemaalattu	505.845.00.1	6018865	178.49
120 cm	Musta matta, Alumiini, jauhemaalattu	505.845.00.3	6019278	178.49

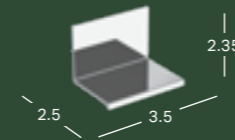

GEBERIT ONE -VEDIN PEILIOVEEN

Leveys	Korkeus	Syvyys	Tuotenumero	LVI-numero	Sh, €, alv 24%
3.5 cm	2.35 cm	2.5 cm	502.619.00.1	6018931	17.89



GEBERIT ONE -SEINÄ-WC RIMFREE, SULJETTU MUOTO, TURBOFLUSH, SISÄLTÄÄ WC-ISTUINKANNEN

Leveys	Korkeus	Syvyys	Väri / pinta	Quick-Release-kansi	Soft Close-mekanismi	Tuotenumero	LVI-numero	Sh, €, alv 24%
37 cm	34.5 cm	54 cm	valkoinen / kannen peitelevy valkoinen	Kyllä	Kyllä	500.201.01.1	5658157	937.53
37 cm	34.5 cm	54 cm	valkoinen / kannen peitelevy kromattu	Kyllä	Kyllä	500.202.01.1	5658160	973.59



GEBERIT ONE -WC-ISTUINKANSI

Väri / pinta	Quick-Release-kansi	Soft Close-mekanismi	Tuotenumero	LVI-numero	Sh, €, alv 24%
mattavalkoinen, kannen design-kuori: kromattu	Kyllä	Kyllä	243.989.JT.2	5658213	335.53
valkoinen, kannen design-kuori: valkoinen	Kyllä	Kyllä	243.989.11.2	5658211	271.45
valkoinen, kannen design-kuori: kromattu	Kyllä	Kyllä	243.989.21.2	5658212	301.12



GEBERIT ONE -SEINÄ-BIDEE, SULJETTU MUOTO

Leveys	Korkeus	Syvyys	Väri / pinta	Ylivuoto	Tuotenumero	LVI-numero	Sh, €, alv 24%
37 cm	30 cm	54 cm	Valkoinen (alpine), Matta	Piilotettu	500.690.JT.1	5658204	611.77
37 cm	30 cm	54 cm	Valkoinen	Piilotettu	500.690.01.1	5671230	523.84

GEBERIT ONE -KYLPUHUONEKALUSTEET:
VÄRIT JA PINNAT

RUNKO/ETULEVY

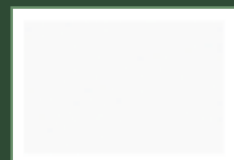

valkoinen, korkeakiilto,
maalattu

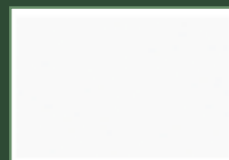

valkoinen, matta,
maalattu

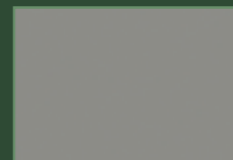

greige, matta,
maalattu

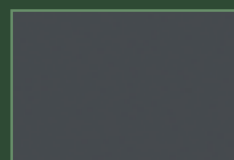

laava, matta,
maalattu

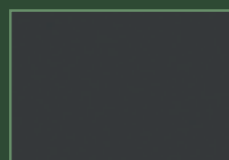

musta, matta



tammi, puukuvioitu
melamiini

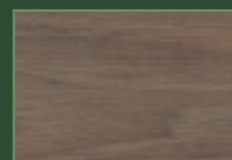

hikkori, puukuvioitu
melamiini

PÖYTÄTASOT

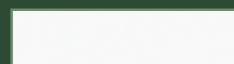

valkoinen, korkeakiilto

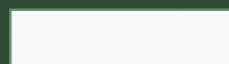

valkoinen, matta

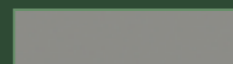

greige, matta

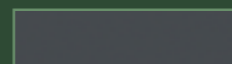

laava, matta



tammi, puukuvioitu
melamiini



hikkori, puukuvioitu
melamiini

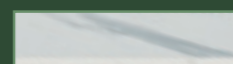

valkoinen,
marmorikuvioitu kivi

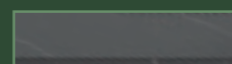

musta, marmorikuvioitu
kivi



Kosteuden
kestävä



Pehmeästi
sulkeutuvat ovet
ja laatikot



Runsaasti
säilytystilaa



Piilokiinnitys
seinään



Helppo
puhdistaa alta



Pehmeästi
sulkeutuva WC-
istuinkansi



Himmeä
mukavuusvalo
yöllisiä käyntejä
varten



Portaaton
himmennys



Epäsuora,
häikäisemätön
valo



4,5 l huuhtelu



Hiljainen
TurboFlush-
huuhtelutekniikka



Geberit Oy
Lumijälki 2
01740 Vantaa

Puh. 010 662 302
(8,35 snt/puhelu + 16,69 snt/min, sis. alv 24%)
asiakaspalvelu@geberit.com

www.geberit.fi

Kaikki hinnat ovat suositushintoja ja ne ovat voimassa 1.1.2023 alkaen. Pidätämme oikeuden mahdollisiin painovirheisiin ja muutoksiin. Pyydämme huomioimaan, että painoteknisistä syistä johtuen, esitteen värit saattavat poiketa tuotteiden todellisista väreistä.

Tekijänoikeudet. Ilman lupaa kopiointi tai julkaiseminen edes osittain kielletty, myös sähköisillä viestimillä. Geberit Oy. 01/2023